



Coffret de piquage Extrudax®

- FR : Coffret piquage Extrudax® - Notice d'utilisation
EN : Extrudax® T-Flange Tool Set – Instruction Manual
IT : Valigetta per estrusioni Extrudax® - Manuale di istruzioni
ES : Maletín derivaciones Extrudax® - Manual de instrucciones
PT : Estojo Picotagem Extrudax® - Manual de instruções
NL : Koffer perforeregereedschap Extrudax® - Gebruikershandleiding
PL : Zestaw do wyoblania Extrudax® - Instrukcja obsługi
DE : Box Naht Extrudax® - Bedienungsanleitung
CZ : Extrudax® Vyhrdlovací sada - Návod k použití



Réf. 252830 - 252880 - 252883

Déclaration UE de Conformité

EU Declaration of Conformity - EU-Konformitätserklärung - Dichiarazione di conformità UE - Declaración de Conformidad UE - Declaração UE de conformidade - EU-conformiteitsverklaring - Δήλωση συμμόρφωσης ΕΕ - Deklaracja zgodności UE - Prohlášení UE o shodě - EU - Prehĺásenie o zhode - Декларация ЕU о соответствии - EU Uygunluk Beyanı - إعلان الاتحاد الأوروبي للمطابقة.

FR - Nous déclarons sous notre propre responsabilité que le produit décrit ci-dessous est conforme à la législation d'harmonisation de l'Union applicable.

EN - We declare under our own responsibility that the product described below conforms to the applicable Union harmonization legislation.

DE - Wir erklären in eigener Verantwortung, dass das nachfolgend beschriebene Produkt den geltenden Harmonisierungsvorschriften der Union entspricht.

IT - Dichiariamo sotto la nostra responsabilità che il prodotto descritto qui di seguito è conforme alla normativa di armonizzazione dell'Unione applicabile.

ES - Declaramos bajo nuestra propia responsabilidad que el producto descrito a continuación se ajusta a la legislación de armonización de la Unión aplicable.

PT - Declaramos sob nossa própria responsabilidade que o produto abaixo descrito está em conformidade com a legislação de harmonização da União aplicável.

NL - Wij verklaren onder eigen verantwoordelijkheid dat het hieronder beschreven product voldoet aan de harmonisatie toepasselijke wetgeving van de Unie.

EL - Δηλώνουμε με δική μας ευθύνη ότι το προϊόν που περιγράφεται παρακάτω είναι σύμφωνο με την ισχύουσα νομοθεσία εναρμόνισης της Ένωσης.

PL - Oświadczamy na własną odpowiedzialność, że produkt opisany poniżej jest zgodny ze zharmonizowanymi normami UE.

CS - Prohlasujeme na naši vlastní odpovědnost, že výrobek popsaný níže se shoduje s harmonizační právní předpisy Unie.

SK - Prehlasujeme na našu vlastnú zodpovednosť, že výrobok popísaný nižšie sa zhoduje s harmonizačnými predpismi Unie.

RU - Мы заявляем под свою собственную ответственность, что изделие, описанное ниже соответствует законодательству гармонизации применимого Союза.

TR - Biz aşağıda açıklanan ürünün, Birliğin geçerli uyum mevzuatına uygun olduğunu kendi sorumluluğumuz altında beyan ederiz.

AR - نعلن تحت مسؤوليتنا الخاصة أن المنتج الموضح أدناه يتوافق مع تشريعات التنسيق الاتحاد المعمول به.

Réf. 252830 - Coffret Extrudax® / Extrudax® Kit :

- **MD 2006/42/CE** : Directive du Parlement européen et du Conseil du 17 mai 2006 relative aux machines et modifiant la directive 95/16/CE - Directive of the European Parliament and of the Council of 17 May 2006 on machinery, and amending Directive 95/16/EC. EN 62841:2015, EN 62841-2-1:2018
- **EMC 2014/30/UE** : Directive du Parlement européen et du Conseil du 26 février 2014 relative à l'harmonisation des législations des États membres concernant la compatibilité électromagnétique - Directive of the European Parliament and of the Council of 26 February 2014 on the harmonization of the laws of the Member States relating to electromagnetic compatibility.
- **RoHS 2011/65/UE** : Directive du Parlement européen et du Conseil du 8 juin 2011 relative à la limitation de l'utilisation de certaines substances dangereuses dans les équipements électriques et électroniques - Directive of the European Parliament and of the Council of 8 June 2011 on the restriction of the use of certain hazardous substances in electrical and electronic equipment. EN 50581:2012

Pour le compte de Virax,
Olivier Rosenzweig,

Quality & EHS Manager
Epernay, 29 October 2024

Dossier technique - Technical file at :
VIRAX
39 Quai de Marne / CS 40197
51206 Epernay Cedex
FRANCE

FR - Ne jetez pas les outils électriques ou des batteries avec les ordures ménagères ! Des lieux spécialisés existent pour collecter et recycler les batteries et les outils électroportatifs, conformément aux directives européennes 2013/56/UE et 2012/19/CE.

EN - Do not dispose power tools or batteries with household garbage! Specialized places exist to collect and recycle batteries and power tools, according to the European directives 2013/56/UE and 2012/19/EC.

DE - Entsorgen Sie diese nicht von Elektrowerkzeugen oder Batterien in den Hausmüll! Spezialisierte Orte existieren für Batterien und Elektrowerkzeuge, entsprechend den europäischen Richtlinien 2013/56/UE und 2012/19/EG zu sammeln und zu recyceln.

IT - Non gettare utensili elettrici o batterie ai rifiuti domestici! luoghi specializzati esistono per raccogliere e riciclare le batterie e utensili elettrici, secondo le direttive europee 2013/56/UE e 2012/19/CE.

ES - No deseches las herramientas eléctricas o baterías con la basura doméstica! Existen lugares especializados para recoger y

reciclar las baterías y herramientas eléctricas, de acuerdo con las directivas europeas 2013/56/UE y 2012/19/CE.

PT - Não deite ferramentas eléctricas ou baterias com o lixo doméstico! existem lugares especializados para recolher e reciclar baterias e ferramentas eléctricas, de acordo com as directivas europeias 2013/56/UE e 2012/19/CE.

NL - Gooi elektrische gereedschappen of batterijen niet bij het huishoudelijk afval! Gespecialiseerde plaatsen bestaan voor het verzamelen en recyclen van batterijen en elektrische gereedschappen, volgens de Europese richtlijnen 2013/56/UE en 2012/19/EG.

EL - Μην πετάτε τα ηλεκτρικά εργαλεία ή μπαταρίες με τα οικιακά απορρίμματα! Εξειδικευμένες θέσεις υπάρχουν για τη συλλογή και ανακύκλωση των μπαταριών και ηλεκτρικών εργαλείων, σύμφωνα με τις ευρωπαϊκές οδηγίες 2013/56/ΕΕ και 2012/19/ΕΚ.

PL - Nie wyrzucać elektronarzędzi lub baterii razem z odpadami domowymi! Istnieją wyspecjalizowane miejsca do zbierania i recyklingu baterii i elektronarzędzi, zgodnie z europejskimi dyrektywami 2013/56/UE i 2012/19/WE.

CS - Nevyhazujte elektrické nářadí nebo baterii s domovým odpadem! Specializované místa existují pro sběr a recyklaci baterií a elektrické nářadí, v souladu s evropskými směrnici 2013/56/EU a 2012/19/ES.

SK - Nevyhádzajte elektrické náradie alebo batérie s domovým odpadom! Specializovaných miest existujú pre zber a recykláciu batérií a elektrické náradie, v súlade s európskymi smernicami 2013/56/EU a 2012/19/ES.

RU - Что касается стран Европейского Союза, аккумуляторы и инструменты должны быть переработаны.

TR - AB dahilinde, piller ve elektrikli aletler geri dönüştürülməsi gerekir.



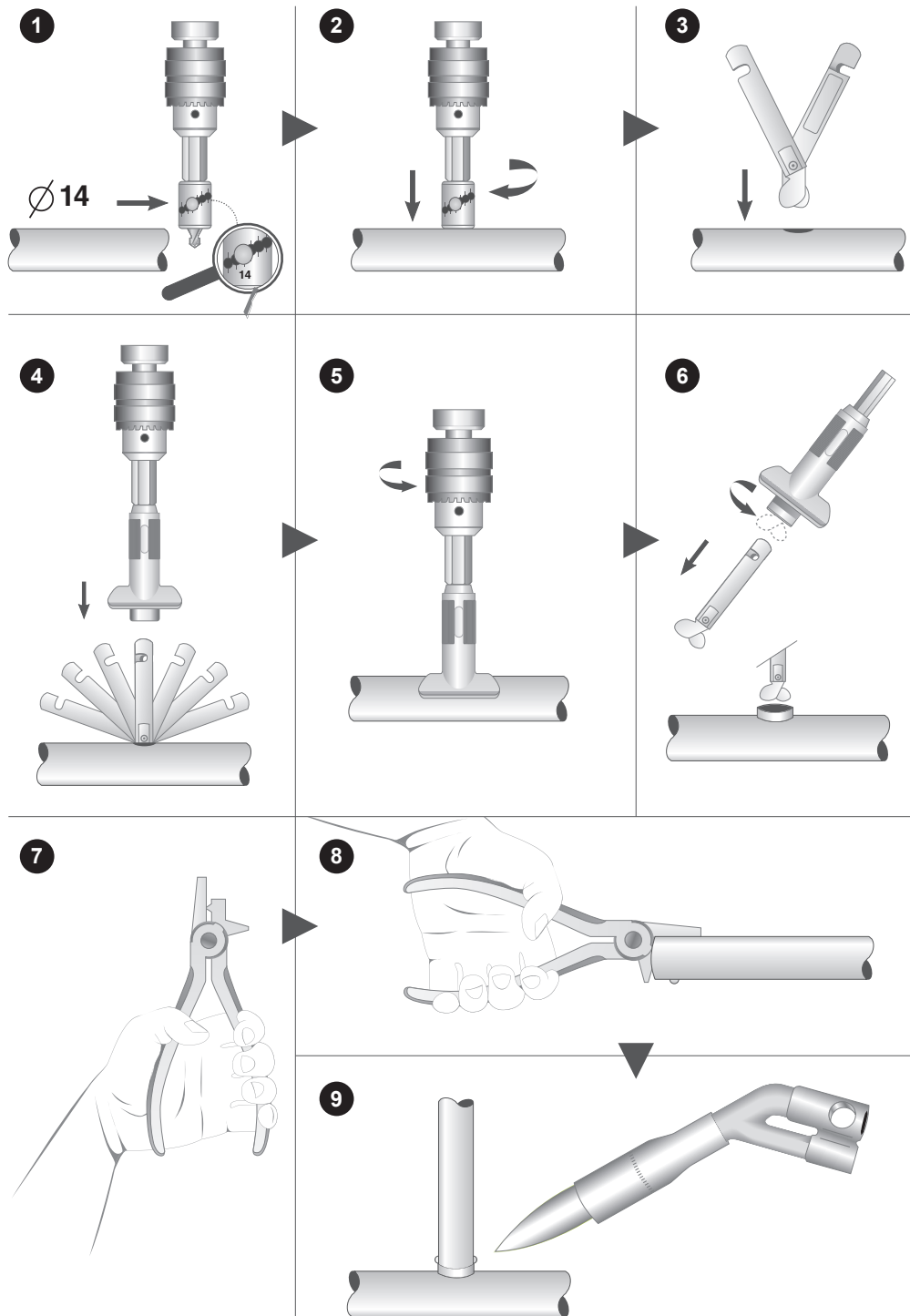



AR - لا تتخلص من أدوات الكهربائية أو البطاريات مع النفايات المنزلية! وتوجد أماكن متخصصة لجمع وإعادة تدوير البطاريات والأدوات الكهربائية، وفقا لتوجيهات الاتحاد الأوروبي 2013/56/UE / 56/2013 والاتحاد الأوروبي 2012/19/EC.





Ref. 753825
 Ø 13 mm
 750 W
 660 tr/min



	Ref.	252830	252880	252583
	753825	■		
	252801	■	■	■
	252802	■	■	■
	252804	■	■	■
	252702	■	■	■
				
Ø 10mm	252810			
Ø 12mm	252812	■	■	
Ø 14mm	252814	■	■	
Ø 15mm	252815			
Ø 16mm	252816	■	■	
Ø 18mm	252818	■	■	
Ø 20mm	252820			
Ø 22mm	252822	■	■	
Ø 3/8	252860			■
Ø 1/2	252861			■
Ø 5/8	252862			■
Ø 3/4	252863			■
Ø 7/8	252864			■



FR- Retrouvez la liste de nos distributeurs sur www.virax.com

EN – Find the list of our dealers on www.virax.com

IT – Trova il rivenditore Virax più vicino a te su www.virax.com

ES - Encuentra el listado de distribuidores en www.virax.com

PT - Encontre a lista de nossos revendedores www.virax.com

NL - Vind de lijst van onze resellers www.virax.com

EL - Συμβουλευτείτε τη λίστα των διανομέων μας στο www.virax.com

PL - Listę naszych dystrybutorów znajdziecie na www.virax.com

DE - Eine aktuelle Liste unserer Handelspartner finden Sie unter www.virax.com

CS - Seznam našich prodejců najdete na www.virax.com

RU - Список дилеров вы можете найти на сайте www.virax.com

TR - Distribütör' lerimizin listesini, www.virax.com web sitemizden bulabilirsiniz

عربيّة - www.virax.com اللموقع الرسيمي على الموقع