



Réf. 13757x

1/4" - 2"

FR - Filière électroportative PHENIX IV

Manuel d'utilisation

EN : PHENIX IV Portable Electric Threader

User guide

IT : Filiera elettrica portatile PHENIX IV

Manuale d'istruzioni

ES : Terraaja electroportátil PHENIX IV

Manual de instrucciones

PT : Tarraxa Electroportátil PHENIX IV

Manual de instruções

NL : Draagbare elektrische draadsnijmachine PHENIX IV

Gebruikershandleiding

PL : Gwinciarka przenośna PHENIX IV

Instrukcja obsługi

DE : Tragbare, elektrische Schneidbacke PHENIX IV

Bedienungsanleitung

EL : Φορητός ηλεκτρικός βιδολόγος PHENIX IV

Οδηγίες χρήσης

CS : PHENIX IV elektrický závitorez

Návod k použití

RU : Электрический резьбонарезной клупп PHENIX IV

Руководство по эксплуатации

TR : PHENIX IV Portatif Elektrikli Pafta Makinası

Kullanım kılavuzu

PHENIX IV عربية – ماكينة اللولبة كهربائية محمولة

دليل المستخدم

FR.....	6
EN.....	13
IT.....	20
ES.....	27
PT.....	34
NL.....	41
PL.....	48
DE.....	55
EL.....	62
CS.....	69
RU.....	76
TR.....	83
AR.....	90

-
- FR : Déclaration EU de conformité à consulter sur www.virax.com
EN : EU Declaration of Conformity at www.virax.com
IT : Dichiarazione UE di conformità da consultare su www.virax.com
ES : Declaración EU de conformidad a consultar en www.virax.com
PT : Declaração UE de conformidade para consulta em www.virax.com
NL : EU-Conformiteitsverklaring te vinden op www.virax.com
PL : Deklaracja zgodności UE jest dostępna w witrynie internetowej www.virax.com
DE : EU-Konformitätserklärung zu finden unter www.virax.com
EL : Δήλωση συμμόρφωσης EU στο www.virax.com
CS : Prohlášení o shodě EU k nahlédnutí na www.virax.com
RU : Декларация соответствия ЕС находится на сайте www.virax.com
TR : AB uygunluk bildirimini www.virax.com adresinde bulabilirsiniz
AR : يمكن الاطلاع على شهادة المطابقة الأوروبية على الموقع الإلكتروني www.virax.com

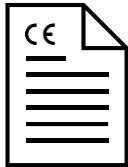

A

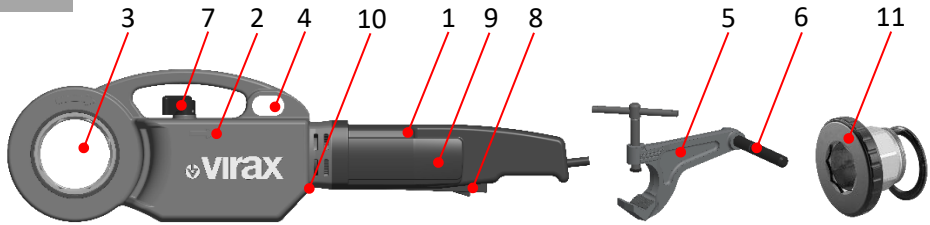

FRANÇAIS

- 1- Moteur
- 2- Boîte de vitesse
- 3- Logement des têtes
- 4- Logement de l'axe de l'étau
- 5- Etau de blocage
- 6- Axe de l'étau
- 7- Levier d'inversion de la marche
- 8- Interrupteur ON/OFF
- 9- Logement des balais
- 10- Étiquette d'identification machine
- 11- Adaptateur 1/4" - 1.1/4"

ENGLISH

- 1- Motor
- 2- Gear box
- 3- Head housing
- 4- Tube fastener adjustment
- 5- Tube fastener (clamp)
- 6- Bolt
- 7- Reverse speed lever
- 8- ON switch
- 9- Brush housing
- 10- Machine identification plate
- 11- Adapter 1/4"-1.1/4"

ITALIANO

- 1- Motore
- 2- Scatola ingranaggi
- 3- Sede testine
- 4- Regolazione del dispositivo di fissaggio del tubo
- 5- tubo Dispositivo di fissaggio del tubo (morsa)
- 6- Staffa
- 7- Leva inversione di direzione
- 8- Interruttore d'avviamento
- 9- Sede pettini
- 10- Placchetta identificativa della macchina
- 11- Adattatore 1/4"-1 1/4"

ESPAÑOL

- 1- Motor
- 2- Caja de engranajes
- 3- Alojamiento de los cabezales
- 4- Ajuste del fijatubos
- 5- Fijatubos (mordaza)
- 6- Bulón
- 7- Palanca de inversión de marcha
- 8- Interruptor de marcha
- 9- Alojamiento de escobillas
- 10- Etiqueta identificativa de la máquina
- 11- Adaptador 1/4"-1,1/4"

PORTUGUES

- 1- Motor
- 2- Caixa de velocidades
- 3- Alojamento das cabeças
- 4- Ajuste do fixador do tubo
- 5- Fixador do tubo (braçadeira)
- 6- Cavilha
- 7- Manipulo de inversão de marcha
- 8- Interruptor de marcha
- 9- Alojamento das escovas
- 10- Placa de identificação da máquina
- 11- Adaptador 1/4"-1.1/4"

NEDERLANDS

- 1- Moteur
- 2- Versnellingsbak
- 3- Houder van de koppen
- 4- Geleidingsstaaf van de pijpklem
- 5- Pijpklem
- 6- Bout
- 7- Draairichtingschakelaar
- 8- Aan/uit-schakelaar
- 9- Behuizing van de koolborstels
- 10- Indentificatieplaatje van de machine
- 11- Adapter 1/4" - 1.1/4"

POLSKI

- 1- Silnik
- 2- Przekładnia
- 3- Gniazdo głowicy gwinciariskiej
- 4- Prowadnica imadła dociskowego
- 5- Imadło dociskowe
- 6- Trzpień
- 7- Przełącznik kierunku obrotów
- 8- Włącznik
- 9- Komora szczotek
- 10- Etykieta identyfikacyjna
- 11- Konwerter 1/4" - 1.1/4"

ΕΛΛΗΝΙΚΑ

- 1- Κινητήρας
- 2- Περιβλημα γραναζοκιβωτίου
- 3- Υποδοχή κεφαλής κοπής σπειρωμάτων
- 4- Υποδοχή του σφιγκτήρα σωλήνων
- 5- Σφιγκτήρας σωλήνων
- 6- Αναστολέας
- 7- Διακόπτης επιλογής κίνησης αριστερά/δεξιά
- 8- Διακόπτης λειτουργίας
- 9- Περιβλημα βούρτσας
- 10- Ετικέτα αναγνώρισης μηχανής
- 11- Προσαρμογέας 1/4" - 1.1/4"

Русский

- 1- Двигатель
- 2- Коробка передач
- 3- Привод
- 4- Регулятор держателя
- 5- Держатель (зажим)
- 6- Направляющая штанга
- 7- Рычаг переключения
- 8- Выключатель питания
- 9- Кожух щетки
- 10- Табличка с техническими параметрами
- 11- Адаптер 1/4" - 1.1/4"

العربيّة

- 1 - محرك
- 2 - مبيت ناقل الحركة
- 3 - موضع تركيب رأس قطع القضبان
- 4 - موضع تركيب حامل الأنبوب
- 5 - حامل الأنبوب
- 6 - طة التوقف
- 7 - مفتاح التشغيل يسارًا/ يمينًا
- 8 - مفتاح التشغيل
- 9 - غطاء الفرشاة
- 10 - آلة تحديد مسطحة
- 11 - 1/4" - 1.1/4" أدابتور

DEUTSCH

- 1- Motor
- 2- Getriebegehäuse
- 3- Gewindeschneidkopfaufnahme
- 4- Aufnahme des Rohrhalters
- 5- Rohrhalter (Klemmbacken)
- 6- Anschlag
- 7- Schalter für Links-/Rechts-Lauf
- 8- Betriebsschalter
- 9- Bürstenfach
- 10- Typenetikett
- 11- Adapter 1/4" - 1.1/4"

ČESKY

- 1- Motor
- 2- Převodová skříň
- 3- Uložení závitového hlavy
- 4- Uložení držáku trubky
- 5- Držák trubky
- 6- Doraz
- 7- Přepínač levého / pravého chodu
- 8- Provozní spínač
- 9- Pouzdro kartáče
- 10- Identifikační štítek stroje
- 11- Adaptér 1/4" - 1.1/4"

TÜRKÇE

- 1- Moteur
- 2- Boîte de vitesse
- 3- Logement des têtes
- 4- Logement de l'axe de l'étau
- 5- Etau de blocage
- 6- Axe de l'étau
- 7- Levier d'inversion de la marche
- 8- Interrupteur de marche
- 9- Logement des balais
- 10- Étiquette d'identification machine
- 11- Adaptateur Euroblok 1/4" - 1.1/4"

1	Consignes de sécurité	7
1.1	Sécurité sur le lieu de travail	7
1.2	Sécurité électrique	7
1.3	Sécurité du personnel	8
1.4	Utilisation et entretien de l'équipement électrique.....	8
1.5	Entretien	8
1.6	Consignes de sécurité spéci iques	9
2	Données techniques	10
3	Utilisation	10
4	Entretien périodique	10
5	Réparation et remplacement des pièces	11
6	Ajustement et entretien	11
6.1	Préparation avant le démarrage	11
6.2	Démarrage.....	11
7	Défauts, causes possibles et réparations	12

Symboles dans ce document



Danger ! Ce symbole avertit que l'utilisateur risque de se blesser.



Attention ! Ce symbole avertit qu'il y a un risque de dommage matériel ou environnemental.



Action nécessaire



Utilisation de protections auditives

Ce symbole avertit que des protections auditives devraient être portées afin d'assurer la sécurité du travailleur.



Utilisation obligatoire de lunettes de protection

Ce symbole avertit que des lunettes de protection devraient être portées afin d'assurer la sécurité du travailleur.



Portez des gants

Portez des gants pour manipuler les copeaux et pièces coupantes.



Consultez le manuel ou le guide d'utilisation

Ce symbole avertit que le manuel doit être consulté afin d'éviter tout risque.

1. Consignes de sécurité



Avertissement ! Lisez toutes les consignes de sécurité, les instructions, les illustrations et les spécifications fournies avec cet appareil électrique. Le non-respect de l'ensemble des consignes ci-dessous peut entraîner une électrocution, un incendie et/ou une blessure grave. Conservez toutes les précautions et les instructions pour future référence.

1.1 Sécurité sur le lieu de travail

- Maintenez la zone de travail propre et bien éclairée.** Les zones en désordre et sombres peuvent causer des accidents.
- N'utilisez pas d'appareil électrique dans des atmosphères explosives, comme en présence de liquides inflammables, de gaz ou de poussière.** Cet appareil électrique génère des étincelles susceptibles d'enflammer la poussière ou les fumées.
- Tenez les enfants et les observateurs à distance quand vous utiliser l'appareil électrique.** Les distractions peuvent occasionner une perte de contrôle.

1.2 Sécurité électrique

- La prise de l'appareil électrique doit être adaptée à l'alimentation électrique. Ne modifiez la prise sous aucun prétexte. N'utilisez pas un adaptateur avec un appareil électrique mis à la terre.** Des prises murales non modifiées et l'utilisation de prises correspondantes (230V ou 110V) réduisent le risque d'électrocution.
- Évitez de toucher les surfaces mises à la terre, telles que les tuyaux, les radiateurs, les chaînes ou les refroidisseurs.** Le risque d'électrocution augmente si le corps est raccordé à la terre.
- N'exposez pas l'appareil électrique à la pluie ou à l'humidité.** L'introduction d'eau dans l'appareil augmente le risque d'électrocution.
- N'utilisez pas le cordon de manière inappropriée. N'utilisez jamais le cordon pour transporter, soulever ou débrancher l'appareil électrique. Tenez le cordon éloigné de la chaleur, de l'huile, des arêtes vives ou des pièces en mouvement.** Des cordons endommagés ou emmêlés augmentent le risque d'électrocution.
- Quand vous utilisez un appareil électrique en extérieur, utilisez une rallonge adaptée à cet effet.** Une rallonge adaptée à une utilisation en extérieur réduit le risque d'électrocution.
- Si l'utilisation de l'appareil électrique dans des conditions humides est inévitable, utilisez une alimentation électrique protégée par un disjoncteur différentiel de fuite à la terre (RCD).** L'utilisation d'un RCD réduit le risque d'électrocution.
- Si le cordon électrique doit être remplacé, il doit l'être par le fabricant ou l'agent d'entretien afin d'éviter tout risque pour la sécurité.**

1.3 Sécurité du personnel

- a) **Restez attentif, vérifiez ce que vous faites et faites preuve de bon sens quand vous manipulez l'appareil électrique. N'utilisez pas l'appareil électrique quand vous êtes fatigué ou sous l'influence de drogues, d'alcool ou de substances médicales.** Un moment de distraction pendant la manipulation de l'appareil électrique peut occasionner des blessures graves.
- b) **Utilisation d'équipements de protection individuelle. Portez une protection oculaire en permanence.** Les équipements de protection individuelle tels que les masques antipoussière, les chaussures antidérapantes, les casques ou les protections auditives utilisés dans des conditions appropriées réduisent les préjudices personnels.
- c) **Évitez les démarrages accidentels. Assurez-vous que l'interrupteur est en position « off » avant de brancher l'alimentation électrique et/ou la batterie, de prendre ou de déplacer l'appareil.** Transporter l'appareil électrique pendant qu'il est sous tension et en marche est très dangereux et peut causer un accident.
- d) **Retirez toutes les clés ou les outils avant de mettre l'appareil électrique en marche.** Une clé ou un outil raccordés à une pièce rotative d'un appareil électrique peuvent entraîner un dommage.
- e) **Maintenez les pieds fermement au sol et gardez l'équilibre en permanence.** Cela permet de mieux contrôler l'appareil électrique dans des situations inattendues.
- f) **Mettez une tenue adaptée. Ne portez pas de bijoux ou de vêtements amples. Tenez vos cheveux et vos vêtements loin des pièces en mouvement.** Les vêtements amples, les bijoux ou les cheveux longs desserrés peuvent s'accrocher dans les pièces en mouvement.
- g) **Ne laissez pas la confiance accumulée grâce à l'utilisation fréquente de l'appareil vous faire ignorer les principes généraux de sécurité.** Un mouvement négligent peut causer une blessure grave.

1.4 Utilisation et entretien de l'équipement électrique

- a) **Ne forcez pas l'appareil électrique. Utilisez l'appareil électrique de manière appropriée pour votre application.** L'utilisation correcte de l'appareil électrique améliore le travail et assure la sécurité à la vitesse pour laquelle il a été conçu.
- b) **N'utilisez pas l'appareil électrique si vous ne pouvez pas déplacer l'interrupteur de « on » à « off » et inversement.** Un appareil électrique que vous ne pouvez pas contrôler avec l'interrupteur est dangereux et doit être réparé.
- c) **Débranchez la prise électrique et/ou retirez la batterie, si possible, avant d'effectuer un réglage, de remplacer un accessoire ou de ranger l'appareil électrique.** De telles mesures préventives réduisent le risque de démarrage accidentel de l'appareil.
- d) **Tenez les appareils électriques inactifs hors de portée des enfants et ne laissez pas les personnes ne connaissant pas l'appareil ou les présentes consignes utiliser lesdits appareils.** Un appareil électrique est dangereux dans les mains d'utilisateurs non qualifiés.
- e) **Entretenez l'appareil électrique et les accessoires. Assurez-vous que les pièces en mouvement ne sont pas désaxées ou bloquées, qu'il n'y a pas de pièces cassées et d'autres conditions pouvant affecter le fonctionnement de l'appareil électrique. L'appareil électrique doit être réparé avant toute utilisation dès lors qu'il est endommagé.** De nombreux accidents sont causés par des appareils électriques mal entretenus.
- f) **Utilisez l'appareil électrique, les accessoires et les embouts de l'appareil, etc., conformément aux présentes instructions, en ayant à l'esprit les conditions de travail et la tâche à réaliser.** L'utilisation de l'appareil électrique pour des applications différentes de celles prévues peut provoquer une situation dangereuse.
- g) **Maintenez les poignées et les surfaces de préhension sèches, propres et exemptes d'huile et de graisse.** Les poignées et les surfaces de préhension glissantes empêchent la préhension et le contrôle sûrs de l'appareil dans certaines situations.

1.5 Entretien

- a) **Faites entretenir votre appareil électrique par un technicien d'entretien qualifié et utilisez seulement des pièces détachées d'origine VIRAX appropriées.** Cela garantit la sécurité de l'appareil électrique.

1.6 Consignes de sécurité particulières

Ce document contient des instructions importantes pour la sécurité des personnes. Il est destiné à l'utilisateur. Conservez-le en lieu sûr pour future référence.

Lisez et suivez attentivement ces instructions chaque fois que la moto-pompe de test est allumée :

1. Vérifiez que le système électrique comporte un disjoncteur RCD approprié.
2. Débranchez toujours la PHENIX IV après chaque test et avant de réaliser les opérations suivantes :
 - a. Pour le déplacement.
 - b. Pour l'entretien.
 - c. Pour le remplacement des accessoires et des pièces.
3. Ne tirez pas sur le cordon électrique
4. Ne tirez jamais sur le cordon électrique pour le débrancher.
5. Ne laissez jamais de personnes non qualifiées, d'enfants, d'adolescents etc. ou de personnes non formées à l'utilisation d'une machine à fileter utiliser la PHENIX IV.
6. Pour garantir la sécurité de la PHENIX IV, suivez les instructions du fabricant et utilisez seulement des pièces de rechange, des composants et des accessoires d'origine, ou des pièces qui ont été autorisées par le fabricant.
7. **Attention !** Les accessoires et les raccords sont très importants pour la sécurité de la PHENIX IV. Utilisez seulement des accessoires et des raccords recommandés par le fabricant.
8. N'utilisez jamais la PHENIX IV si le cordon d'alimentation électrique ou une autre pièce importante, notamment un dispositif de sécurité, est endommagé.
9. Si vous devez utiliser une rallonge, la prise et le connecteur doivent être étanches.
10. Des rallonges inadaptées peuvent être dangereuses.
11. L'utilisateur doit tenir compte de toutes les consignes de sécurité mentionnées dans ce manuel. En cas contraire, une mauvaise utilisation de l'appareil peut causer des accidents et le fabricant n'assume aucune responsabilité si cela découle du non-respect des consignes de sécurité mentionnées ici.

2. Données techniques

Capacité de filetage :	1/4" - 2"
Type de filetage :	BSPT (Droite) et NPT
Conicité du filetage :	1/16 (6,25 %)
Vitesse de filetage :	25 à 15 tr/min
Vitesse rapide inversée :	58 tr/min
Courant électrique :	230 V - 50/60 Hz
Puissance absorbée :	1.010 W (900 W)
Interrupteur ON/OFF :	sans blocage
Poids de la machine :	6 kg
Dimensions de la machine :	580 x 95 x 140 mm
Poids du fixe-tube :	1,6kg
Lw	100 dBA
Lp	87 dBA
Niveau de vibrations.....	3,02 m/s ²
R (DIN 2999, BSPT), NPT/API, G (DIN ISO 228, DIN 259, BSPP) NPSM, Pg, M, BSW, UNC	
Niveau de puissance acoustique selon ISO 3744	
Niveau de vibrations selon ISO 5349	

3. Utilisation

Pour une production rapide et sans effort de connexions de filetages précis et fiables, conformes aux normes en vigueur.

4. Entretien et maintenance

Avant d'effectuer tout travail sur la machine, débranchez la fiche secteur de la prise de courant.

1. Câble et prise.

Le câble et la prise doivent être en parfait état. Vérifiez-les régulièrement.

2. Interrupteur ON/OFF.

Vérifiez que l'interrupteur de la machine s'actionne automatiquement lorsque la pression du doigt est relâchée. Si une anomalie se produit, remplacez immédiatement par une pièce neuve.

3. Balais.

Vérifiez régulièrement que le balai n'est pas usé et qu'il est parfaitement en contact avec le rotor. Changez les balais lorsque leur longueur atteint le tiers de la longueur d'origine. Utilisez les balais d'origine VIRAX.

4. Moteur et rotor.

L'accumulation de poussière de carbone dans le moteur et le logement des balais doit être retirée toutes les 100 heures. Le rotor du moteur doit en permanence être propre et avec une surface uniforme (couleur bronze clair).

5. Têtes ilières.

Vérifiez que la tête qui sera utilisée ne présente aucune dent endommagée, car cela nuirait fortement à la qualité du filetage. Retirez tout éventuel copeau pour assurer la meilleure qualité au filetage et une plus longue durée de vie à la machine.

6. Boîte de vitesse.

Changez la graisse toutes les 500 heures de fonctionnement. Après le démontage de la machine, lubrifiez tous les mécanismes pour retirer la graisse usagée. Retirez les débris en utilisant de l'air comprimé et lubrifiez avec les mains propres. N'utilisez pas de solvants. Il faut environ 300 g de graisse pour une bonne lubrification. Une quantité excessive de graisse n'est pas recommandée, car cela augmenterait la température de la machine. Type de graisse : LGMT2 par SKF ou produit similaire. Nous recommandons de faire réaliser cette tâche par un service après-vente agréé.

7. Démontage de la boîte de vitesse.

Avant de démonter le couvercle de la boîte de vitesse, n'introduisez jamais d'objets tranchants (pointe, tournevis, etc.) entre les surfaces de raccordement de la boîte et du couvercle. La procédure appropriée est de taper délicatement l'avant de l'octogone à l'aide d'un marteau en plastique.

8. Étau de blocage.

Vérifiez que les mâchoires de l'étau soient en bon état. Remplacez l'étau si le tube se positionne mal.

9. L'entretien et la réparation de la machine doivent être effectués par un spécialiste.

Toutes les réparations doivent être effectuées par un spécialiste, en utilisant uniquement les pièces d'origine.

5. Réparation et remplacement des pièces

Le remplacement de pièces, l'entretien de la PHENIX IV et l'inspection électrique doivent uniquement être réalisés par des centres d'entretien officiels.

6. Ajustement et entretien

6.1 Préparation avant le démarrage

1. N'effectuez jamais de filetage sans utiliser l'étau de blocage.

L'étau de blocage doit être utilisé même pour les filetages de très petites dimensions.

2. Vérifiez que l'étau de blocage est parfaitement installé.

Si le tube n'est pas correctement serré dans l'étau, la machine tournerait sur la tête de filière avec pour conséquence un risque de blessure pour l'opérateur. L'axe de l'étau doit être inséré dans le logement prévu à cet effet.

3. Vérifiez l'état de l'interrupteur ON/OFF.

Vérifiez que l'interrupteur ON/OFF s'actionne automatiquement lorsque la pression est relâchée.

4. Utilisation de câbles de rallonge.

Assurez-vous que le câble est le plus épais et court possible. Le câble de rallonge doit être pour plus de 15 Amp et mesurer moins de 30 mètres.

5. N'effectuez pas de filetage sans une lubrification abondante et continue.

Une bonne lubrification prolongera la durée de vie de votre machine et de vos têtes de filières. Elle améliorera également la qualité du filetage.

6. Filetez toujours à la vitesse de fonctionnement.

Le filetage doit toujours être effectué à la vitesse de fonctionnement indiquée sur le levier d'inversion de la marche, dans la direction indiquée par la flèche. La vitesse rapide ne doit servir qu'à retirer les têtes filières du tube.

7. Ne modifiez pas la vitesse pendant l'opération de filetage.

Une fois l'opération de filetage terminée, arrêtez la machine et changez la vitesse pour passer en mouvement inverse et libérer le tube.

6.2 Démarrage



Portez des gants



Portez des lunettes.



Portez des protections auditives.

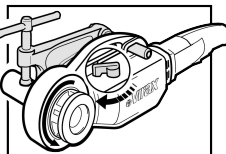
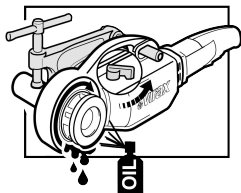
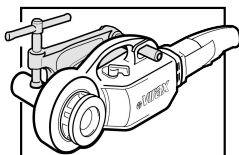
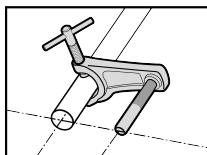

1. Avant toute opération sur la machine, lisez les instructions générales de sécurité et les consignes de préparation avant le démarrage.
2. Monter l'étau de blocage en le serrant bien et en s'assurant que l'axe de l'étau soit bien parallèle au tube à fileter. L'extrémité de l'étau doit être au même niveau que l'extrémité du tube.
3. Sélectionner la tête de filière appropriée. Pour les têtes de filière de 1/4" à 1.1/4", placer au préalable l'adaptateur. celui-ci se place directement dans l'accouplement octogonal de la machine, du côté avant (le même côté où l'on va introduire la tête de filière), ensuite on le fixe au moyen de sa bague filetée.
4. Introduire la tête de filière par la partie avant de la machine.

5. Pour introduire la tête de filière dans l'adaptateur, tourner la partie mobile de l'adaptateur dans le sens inverse des aiguilles d'une montre jusqu'à la butée. Insérer la tête, lâcher la partie mobile de l'adaptateur. La tête est maintenue. Pour la retirer, procéder de la même manière.
6. Introduire ensuite la machine dans le tube en s'assurant que l'axe de l'étau soit bien guidé dans son logement et que l'extrémité du tube soit bien en contact avec les peignes de la tête de filière.
7. S'assurer que le levier d'inversion de la marche se trouve dans la bonne position (flèche dans le sens de travail). Pressez l'interrupteur ON/OFF. La rotation commence immédiatement. Pousser la machine contre l'extrémité du tube jusqu'à ce que la machine commence à fileter le tube.
8. Dès le commencement du filetage, lubrifier constamment et abondamment la tête de filière avec de l'huile à fileter VIRAX.
9. Lorsque la longueur de filetage appropriée est atteinte (pour un filetage normal le tube ne doit jamais dépasser de la tête de filière), arrêter le moteur. Inverser la position du levier et pressez l'interrupteur. La machine va commencer à dévisser la tête de filière jusqu'à ce que le tube soit libéré.



ATTENTION ! La vitesse rapide ne sert qu'à dévisser la tête de filière (levier d'inversion de la marche dans le sens inverse de la flèche). Ne jamais fileter avec cette vitesse !

7. Défauts, causes possibles et réparations

Avant d'effectuer tout travail sur la machine, débranchez la fiche secteur de la prise de courant.



ATTENTION ! Si vous avez des besoins différents de ceux indiqués ci-dessous, merci de contacter le service d'assistance technique le plus proche.

Alimentation insuffisante	<ul style="list-style-type: none"> - Vérifiez que le câble de rallonge n'est pas trop long, ou que sa puissance n'est pas insuffisante. - Vérifiez que vous utilisez la vitesse de fonctionnement adéquate. - L'étau doit être bien fixé (axe parallèle au tube). - Vérifiez l'état de fonctionnement des têtes filières. - Lubrifiez continuellement et abondamment les têtes de filière. - Vérifiez que le tube peut être fileté.
Filetage décentré	<ul style="list-style-type: none"> - Vérifiez la position de l'étau (axe parallèle au tube). - Vérifiez l'état et la qualité du tube.
Longueur de filetage insuffisante	<ul style="list-style-type: none"> - Vérifiez que l'étau est correctement positionné. - Assurez-vous qu'il n'y a pas d'obstacle entre la machine et l'étau.
Filetage de mauvaise qualité.	<ul style="list-style-type: none"> - Vérifiez si les peignes sont en bon état. - Vérifiez que la lubrification est constante et abondante. - Vérifiez la qualité du tube. - Vérifiez la qualité de l'huile de filetage (huile de coupe VIRAX).
Mauvais réglage de la tête filière.	<ul style="list-style-type: none"> - S'assurer que l'adaptateur est utilisé avec les bonnes tailles de têtes de filières (de 1/4" à 1.1/4" inclus) - Vérifier que la tête de filière est appropriée (VIRAX 1363 ou équivalente).
Levier bloqué	<ul style="list-style-type: none"> - Secouez légèrement la machine vers le haut et le bas.

1	Safety instructions	14
1.1	Safety in the work area	14
1.2	Electrical safety.....	14
1.3	Staff safety.....	14
1.4	Use and care of the electrical equipment.....	15
1.5	Maintenance.....	15
1.6	Special safety instructions.....	16
2	Technical data	17
3	Use.....	17
4	Periodic maintenance.....	17
5	Repair and replacement of parts.....	18
6	Adjustment and maintenance.....	18
6.1	Preparation for start up	18
6.2	Start up.....	18
7	Faults, possible causes and repairs	19

Symbols in this document:



Danger!

This symbol warns that the user is in danger of injury.



Attention!

This symbol warns that there is a danger of causing material or environmental damage.



Action required



Use of hearing protectors

This symbol warns that hearing protectors should be worn in order to guarantee the worker's safety.



Use of goggles obligatory

This symbol warns that goggles should be worn in order to guarantee the worker's safety.



Wear gloves

Wear gloves for handling metal turnings: these can cause bad, fine and deep cuts.



Consult the manual or instructions book

This symbol warns that the manual should be consulted in order to avoid risks.

1 Safety instructions



Warning! Read all of the safety precautions, instructions, illustrations and specifications supplied with this electrical equipment. Failure to observe all of the instructions given below may result in electric shock, fire and/or serious injury. Keep all of the precautions and instructions for future reference.

1.1 Safety in the work area

- a) **Keep the work area clean and well lit.** Untidy and dark areas can cause accidents.
- b) **Do not use electrical equipment in explosive atmospheres, such as in the presence of flammable liquids, gases or dust.** Electrical equipment generates sparks that could set the dust or fumes alight.
- c) **Keep children and onlookers at a distance when using electrical equipment.** Distractions can cause loss of control.

1.2 Electrical safety

- a) **The electrical equipment's plug must be suitable for the electrical supply. Do not modify the plug under any circumstances. Do not use a plug adapter with earthed electrical equipment.** Unmodified plugs and the use of the corresponding sockets (230V or 110V) will reduce the risk of electric shock.
- b) **Avoid touching earthed surfaces, such as piping, radiators, chains or coolers.** The risk of electric shocks increases if the body is connected to earth.
- c) **Do not expose electrical equipment to rain or moist conditions.** Water getting into the equipment will increase the risk of electric shock.
- d) **Do not use the cord incorrectly. Never use the cord to carry, lift or unplug the electrical equipment. Keep the cord away from heat, oil, sharp edges or moving parts.** Damaged or tangled cords increase the risk of electric shock.
- e) **When using electrical equipment outside, use an extension cord which is suitable for outdoor use.** Using an extension cord which is suitable for outdoor use reduces the risk of electric shock.
- f) **If using electrical equipment in moist conditions is unavoidable, use a power supply that is protected by a Residual Current Device (RCD).** Using an RCD reduces the risk of electric shock.
- g) **If the power cord has to be replaced, it must be replaced by the manufacturer or service agent in order to avoid a safety risk.**

1.3 Staff safety

- a) **Stay alert, check what you are doing and use common sense when handling electrical equipment. Do not use electrical equipment when you are tired or under the influence**

- of drugs, alcohol or medical products.** One moment of distraction while handling electrical equipment can cause serious injury.
- b) **Use personal protective equipment. Always wear eye protection.** Personal protection equipment such as dust masks, non-slip shoes, helmets or ear protection used for appropriate conditions reduce personal harm.
 - c) **Avoid accidental start-ups. Ensure that the switch is in the “off” position before connecting to the power supply and/or battery, picking up or moving the equipment.** Transporting electrical equipment while switched on and running is very dangerous and can cause an accident.
 - d) **Remove any keys or tools before turning the electrical equipment on.** A key or a tool connected to a rotating part of an electrical equipment may cause harm.
 - e) **Keep feet firmly on the ground and maintain your balance at all times.** This allows greater control of the electrical equipment in unexpected situations.
 - f) **Dress appropriately. Do not wear loose clothing or jewellery. Keep your hair and clothing away from moving parts.** Loose clothing, jewellery or long hair can get caught in moving parts.
 - g) **Do not allow confidence gained through frequent use of the equipment to cause you to ignore the general safety principles.** One careless move can cause serious injury.

1.4 Use and care of the electrical equipment

- a) **Do not force the electrical equipment. Use the electrical equipment in a way that is appropriate for your application.** Using the electrical equipment correctly will make work better and safer at the speed for which it was designed.
- b) **Do not use the electrical equipment if you are unable to move the switch from “on” to “off” and vice versa.** Any electrical equipment that you are unable to control with the switch is dangerous and should be repaired.
- c) **Unplug the power source plug and/or remove the battery, if possible, before making an adjustment, replacing an accessory or storing the electrical equipment.** Preventative measures like this reduce the risk of starting the equipment by accident.
- d) **Keep inactive electrical equipment out of the reach of children and do not allow people who are not familiar with the equipment or with these instructions to handle them.** Electrical equipment is dangerous in the hands of untrained users.
- e) **Maintain electrical equipment and accessories. Ensure that moving parts are not misaligned or blocked, that there are no broken parts and other conditions that may affect the operation of the electrical equipment. Electrical equipment should be repaired before use, when it is damaged.** Many accidents are caused by poorly maintained electrical equipment.
- f) **Use the electrical equipment, accessories and equipment tips, etc. in accordance with these instructions, bearing in mind the work conditions and the work to be carried out.** Using the electrical equipment for applications different from those intended may provoke a hazardous situation.
- g) **Keep handles and gripping surfaces dry, clean and free of oil and grease.** Slippery handles and gripping surfaces prevent safe gripping and control of the equipment in certain situations.

1.5 Maintenance

- a) **Have your electrical equipment serviced by a qualified service technician and only use appropriate, genuine VIRAX spare parts.** This guarantees that the safety of the electrical equipment is maintained.

1.6 Special safety instructions

This document contains important instructions for people's safety. It is intended for the user. Keep it in a safe place for future reference.

Read and follow these instructions closely every time that the test power pump is turned on:

1. Ensure that the electrical system has an appropriate RCD circuit-breaker
2. Always disconnect the PHENIX IV after each test and before carrying out the following operations:
 - a. Moving the PHENIX IV from one position to another.
 - b. For maintenance.
 - c. For accessory and part replacement.
3. Do not pull on the electric cord.
4. Never pull on the electrical supply cord to unplug it.
5. Never let unqualified people, children, adolescents, etc. or people who are not trained in the use of threading machine use PHENIX IV.
6. To guarantee the safety of the PHENIX IV, follow the manufacturer's instructions and only use original replacement parts, components and accessories or parts which have been authorised by the manufacturer.



7. ATTENTION: accessories and couplings are very important for the safety of the PHENIX IV. Only use accessories and couplings which are recommended by the manufacturer..

8. Never use the PHENIX IV when the electrical supply cord or other important parts such as safety devices, etc. are damaged.
9. If you have to use an extension cord, the plug and connector must be waterproof.
10. Inappropriate extension cords can be dangerous.
11. The user must take all of the safety precautions mentioned in this manual into consideration. Otherwise, misuse of the equipment can cause accidents and the manufacturer assumes no responsibility if this is due to the disregard of the safety precautions mentioned here.

2. Technical data

Threading capacity	1/4" - 2"
Type of thread:.....	BSPT(Right), NPT
Thread taper:.....	1/16
Threading speed:	25 to 15 /min.
Fast reverse speed:.....	58/min
Electric current:.....	230V 50/60 Hz
Absorbed power:.....	1.010W(900W)
ON switch:.....	non-blocking
Machine weight:.....	6Kgs
Machine size:.....	580x95x140mm
Tube fastener weight:	1,6 Kgs
Lw	100 dBA
Lp	87 dBA
Vibratio level.....	3,02m/s ²
R (DIN 2999, BSPT), NPT/API, G (DIN ISO 228, DIN 259, BSPP) NPSM, Pg, M, BSW, UNC	
Sound power level according to ISO 3744	
Vibration level according to ISO 5349	

3. Use

For quick and effortless production of precise and reliable thread connncceions to approved standards.

4. Care and maintenance

Before carrying out any job on the machine, disconnect the plug from the mains outlet.

1. Cable and plug.

Both the cable and plug should be in optimum condition. Check them at regular intervals.

2. ON switch.

Check that the machine switch unblocks automatically when finger pressure is released. In case of any anomaly, replace immediately with a new one.

3. Brushes.

Check frequently for brush wear and perfect contact with rotor. Change brushes when their length is 1/3 of original length. Use original VIRAX brushes.

4. Motor and rotor.

The carbon dust accumulated in the motor and brush housing should be removed every 100 hours. The motor's rotor should be permanently clean with a uniform surface (light bronze colour).

5. Threading heads.

Check that there are no damaged teeth on the head to be used, as thread quality could be seriously deteriorated. Keep clean of swarf to achieve top quality threading and longer life.

6. Gear box.

Change grease every 500 operating hours. After dismantling the machine, oil all mechanisms to eliminate old grease. Remove parts with dry compressed air and apply new grease with clean hands. Do not use antdissolvents. Approximately 300 grs. of grease is needed for a correct lubrication. An excessive amount of grease is not recommended as it can increase the temperature of the machine. Grease type: LGMT2 by SKF or similar. We recommend that this operation be carried out by an authorized after-sales service.

7. Dismounting the gear box.

Before dismantling the cover of the gear box, never introduce sharp objects such as tips, screwdrivers, etc. between the body and cover's connecting faces. The correct procedure is to tap the front of the octagon gently with a plastic hammer.

8. Tube fastener (clamp).

Check that the tube fastener clamp is in good condition. Replace when tube displacement occurs.

9. Machine maintenance and repair should be done by a specialist.

All repairs should be carried out by a specialist and only original parts should be used.

5. Repair and replacement of parts

The replacement of parts, servicing of the PHENIX IV and electrical inspection should only be carried out by official Service Centres.

6 Adjustment and maintenance

6.1 Preparation for start up

1. Do not thread without using the tube clamp.

The tube clamp should be used even when threading the smallest sizes.

2. Check that the tube clamp is perfectly mounted.

If the tube is not fastened correctly, the machine would rotate on the threading head, with the consequent risk of injury to the operator. The tube fastening bolt is left loose inside the case cover and should be screwed into its corresponding hole.

3. Check condition of ON switch.

When released of pressure, check that the ON switch unblocks automatically.

4. Use of extension cables.

Check that the cable is as thick and as short as possible. The extension cable should be for more than 15 Amp and not longer than 30 metres.

5. Do not thread without abundant and continuous lubrication.

Good lubrication will prolong the life of your machine and threading heads. It will also improve threading quality.

6. Always thread at working speed.

Threading should be done at the working speed indicated on the reversing gear lever in the direction of the arrow. Fast speed will only be used to unscrew the threading head from the tube.

7. Do not change speeds during the threading operation.

When the threading operation has been completed, stop the machine and change gears to initiate reverse movement and free the tube.

6.2 Start up



Wear glasses.



Wear hearing protections.



Wear gloves

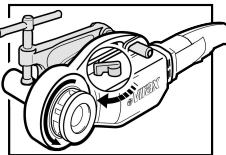
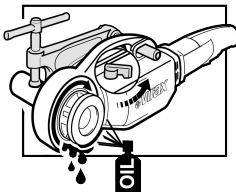
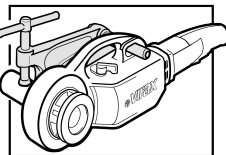
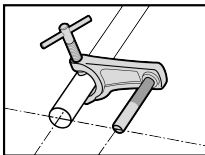

1. Before carrying out any operations with the machine, first read the general safety instructions and preparations for start up.
2. Fasten the tube clamp securely and check that the machine's anchor bolt is parallel to the tube to be threaded. The bolt should be flush with the tube.
3. Choose the threading head according to your needs and mount it in the octagonal coupling of the machine. Fit the adapter first, when using a 1.1/4" head. For right thread, insert the threading head at the front of the machine. For left thread, insert the threading head at opposite end of the machine.
4. When using the adapter, this should be directly inserted in the octagonal coupling of the machine on the same in which the threading head has been inserted (right thread: front side; left thread: opposite side) and secured by its threaded cap.

5. To insert the head into the adapter, move the mobile part of the latter counter-clockwise until it is completely inserted. This will spring back securing the head. To remove it, proceed in likewise manner.
6. Next insert the machine in the tube and make sure that it is securely guided into its housing by the tube clamp bolt.
7. Check that the reverse gear lever is correctly in place (arrow in working direction). Press the electric switch with your right hand. Rotation will start immediately. Now the head should be moved towards the tube to start the threading process by pressing on the machine.
8. As soon as threading has begun, the head should be constantly and abundantly lubricated with threading oil VIRAX.
9. Once the appropriate threading length has been achieved (the tube of the threading head should never overhang in a normal thread), stop the motor. Change the position of the reverse gear lever and start the motor. The machine will begin to unscrew the head and the tube will become free.



ATTENTION! Fast speed must only be used to unscrew the head. Never thread on fast speed.

7. Diagnosis of faults

Before carrying out any job on the machine, disconnect the plug from the mains outlet.



ATTENTION! If any additional service is needed other than those indicated below, please contact the nearest technical service station.

Insufficient power	<ul style="list-style-type: none"> - Make sure that extension cable is not too long or that it does not have insufficient section. - Make sure that the right working speed is being used. - Tube clamp must be well secured (bolt parallel to tube). - Check operating condition of threading heads. - Apply plenty and continuous lubrication to threading heads. - Make sure that the tube can be screwed.
Off-centre threading	<ul style="list-style-type: none"> - Check position of tube fastener (shaft parallel to tube). - Check condition and quality of tube.
Insufficient thread length	<ul style="list-style-type: none"> - Check correct positioning of tube fastener. - Make sure that there is no obstruction between the machine and the tube fastener.
Poor thread quality.	<ul style="list-style-type: none"> - Check condition of teeth. - Check that there is continuous and abundant lubrication. - Check quality of tube. - Check quality of threading oil (use VIRAX oil).
Incorrect adjustment of threading head	<ul style="list-style-type: none"> - Use the adapter for appropriate sizes (up to 1.1/4"). - Check that the appropriate threading head is being used (VIRAX 1363 or equivalent).
Locked Shift lever	<ul style="list-style-type: none"> - Move the machine slightly upwards and downwards.

1	Istruzioni di sicurezza	21
1.1	Sicurezza nell'area di lavoro	21
1.2	Sicurezza elettrica	21
1.3	Sicurezza dei lavoratori	22
1.4	Uso e conservazione delle attrezzature elettriche	22
1.5	Manutenzione	23
1.6	Istruzioni di sicurezza speciali	23
2	Dati tecnici	24
3	Utilizzo	24
4	Manutenzione periodica	24
5	Riparazione e sostituzione delle parti	25
6	Regolazione e manutenzione	25
6.1	Preparazione all'avvio	25
6.2	Avvio.....	25
7	Guasti, possibili cause e riparazioni	26

Simboli di questo documento:



Pericolo!

Questo simbolo avverte che l'utilizzatore rischia delle lesioni.



Attenzione!

Questo simbolo avverte che esiste un pericolo di causare danni materiali o ambientali.



Azione richiesta



Utilizzo di protezioni per l'udito

Questo simbolo avverte che si devono indossare protezioni per l'udito per garantire la sicurezza del lavoratore.



Uso obbligatorio di occhiali di protezione

Questo simbolo avverte che si devono indossare occhiali di protezione per garantire la sicurezza del lavoratore.



Indossare dei guanti

Durante il lavoro, indossare dei guanti.



Consultare il manuale o il libretto delle istruzioni

Questo simbolo avverte che si deve consultare il manuale per evitare rischi.

1. Istruzioni di sicurezza



Avvertenza! Leggere tutte le precauzioni di sicurezza, le istruzioni, le illustrazioni e le specifiche fornite con questa attrezzatura elettrica. La mancata osservazione delle istruzioni fornite di seguito potrebbe causare scosse elettriche, incendi e/o lesioni gravi.

Conservare tutte le precauzioni e le istruzioni per riferimento futuro.

1.1 Sicurezza nell'area di lavoro

- Mantenere l'area di lavoro pulita e ben illuminata.** Le aree disordinate e buie possono causare incidenti.
- Non usare l'attrezzatura elettrica in ambienti soggetti al rischio di esplosioni, ad esempio se sono presenti liquidi, gas o polveri infiammabili.** L'attrezzatura elettrica produce scintille che possono far infiammare la polvere o i fumi.
- Quando si utilizza l'attrezzatura elettrica, mantenere i bambini e chi osserva alla dovuta distanza.** Le distrazioni possono causare la perdita del controllo.

1.2 Sicurezza elettrica

- La spina dell'attrezzatura elettrica deve essere adeguata all'alimentazione. Evitare assolutamente di apportare modifiche alle spine. Non utilizzare un adattatore per spine con attrezzature elettriche che hanno la messa a terra.** L'impiego di spine non modificate e l'uso di prese conformi (230 V o 110 V) riduce il rischio di scosse elettriche.
- Evitare di toccare le superfici con messa a terra, come tubi, radiatori, catene o refrigeratori.** Il rischio di scosse elettriche è maggiore nel momento in cui il corpo è connesso alla messa a massa.
- Mantenere l'attrezzatura elettrica al riparo da pioggia o umidità.** L'ingresso d'acqua nell'attrezzatura aumenta il rischio di scosse elettriche.
- Non usare il cavo in modo scorretto. Non usare mai il cavo per trasportare, sollevare o scollegare l'attrezzatura elettrica. Tenere il cavo lontano da fonti di calore, olio, punte taglienti e parti in movimento.** I cavi danneggiati o aggrovigliati aumentano il rischio di scosse elettriche.
- Quando si utilizza l'attrezzatura elettrica all'esterno, usare una prolunga adatta all'uso esterno.** L'utilizzo di una prolunga adatta all'uso esterno riduce il rischio di scosse elettriche.
- Qualora non fosse possibile evitare di utilizzare l'attrezzatura elettrica in presenza di umidità, utilizzare un'alimentazione che sia protetta da un interruttore differenziale (salvavita).** L'utilizzo di un interruttore differenziale riduce il rischio di scosse elettriche.
- Se il cavo necessita di essere sostituito,** far effettuare la sostituzione al produttore o al tecnico della manutenzione per evitare rischi relativi alla sicurezza.

1.3 Sicurezza dei lavoratori

- a) **È importante stare attenti, concentrarsi su ciò che si sta facendo e usare il buon senso quando si utilizza l'attrezzatura elettrica. Non utilizzare l'attrezzatura elettrica se si è stanchi, o sotto l'effetto di droghe, bevande alcoliche o farmaci.** Un attimo di distrazione durante l'uso dell'attrezzatura elettrica può causare delle lesioni gravi.
- b) **Utilizzare i dispositivi di protezione individuale. Indossare sempre le protezioni per gli occhi.** I dispositivi di protezione individuale come maschere antipolvere, calzature antiscivolo, caschi o protezioni per l'udito utilizzati, a seconda delle condizioni, riducono le lesioni personali.
- c) **Evitare gli avvii accidentali. Assicurarsi che l'interruttore sia in posizione "off" (spento) prima di collegare l'attrezzatura all'alimentazione e/o alla batteria, prima di sollevare o spostare l'attrezzatura.** Trasportare l'attrezzatura elettrica quando è accesa e in funzione è molto pericoloso e può causare un incidente.
- d) **Rimuovere qualsiasi chiave o strumento prima di accendere l'attrezzatura elettrica.** Una chiave o uno strumento collegati a un componente rotante di un'attrezzatura elettrica possono causare lesioni.
- e) **Mantenere l'equilibrio e i piedi ben piantati al suolo in qualsiasi momento.** Ciò consente un controllo maggiore dell'attrezzatura elettrica in situazioni inaspettate.
- f) **Vestirsi in modo adeguato. Non indossare indumenti larghi o gioielli. Tenere i capelli e gli indumenti lontano dalle parti in movimento.** Indumenti larghi, gioielli o capelli lunghi possono essere intrappolati nelle parti in movimento.
- g) **Non permettere che la sicurezza derivata dall'utilizzo frequente dell'attrezzatura porti a ignorare i principi di sicurezza generale.** Un movimento imprudente può causare gravi lesioni.

1.4 Uso e conservazione delle attrezzature elettriche

- a) **Non sovraccaricare l'attrezzatura elettrica. Usare l'attrezzatura elettrica in modo adeguato al lavoro da effettuare.** Utilizzare l'attrezzatura elettrica in modo corretto permetterà di lavorare meglio e con maggior sicurezza, alla velocità per cui è stata progettata.
- b) **Non utilizzare l'attrezzatura elettrica se non si è in grado di spostare l'interruttore da "on" (acceso) a "off" (spento) e viceversa.** Qualsiasi attrezzatura elettrica che non si è in grado di controllare tramite l'interruttore è pericolosa e deve essere riparata.
- c) **Se possibile, scollegare dall'alimentazione e/o rimuovere la batteria prima di regolare, sostituire un accessorio o conservare l'attrezzatura elettrica.** Misure preventive come queste riducono il rischio di avvio accidentale dell'attrezzatura.
- d) **Tenere l'attrezzatura elettrica non attiva e fuori dalla portata dei bambini e non consentire alle persone che non conoscono l'attrezzatura o queste istruzioni di utilizzarla.** Le attrezzature elettriche sono pericolose se maneggiate da persone inesperte.
- e) **Eeguire la manutenzione sull'attrezzatura elettrica e sugli accessori. Assicurarsi che le parti in movimento non siano disallineate o bloccate, che non siano presenti parti rotte e altre condizioni che potrebbero pregiudicare il funzionamento dell'attrezzatura elettrica. Se è danneggiata, l'attrezzatura elettrica deve essere riparata prima dell'utilizzo.** Numerosi incidenti sono causati da una cattiva manutenzione dell'attrezzatura elettrica.
- f) **Utilizzare l'attrezzatura elettrica, gli accessori, le punte dell'attrezzatura, ecc., come indicato in queste istruzioni, tenendo a mente le condizioni di lavoro e il compito da eseguire.** L'utilizzo dell'attrezzatura elettrica per applicazioni diverse da quelle previste potrebbe provocare una situazione pericolosa.
- g) **Mantenere le impugnature e le superfici di presa asciutte, pulite e prive d'olio e di lubrificante.** Impugnature e superfici di presa scivolose impediscono una presa sicura e il controllo dell'attrezzatura in determinate situazioni.

1.5 Manutenzione

- a) **Fare eseguire la manutenzione dell'attrezzatura elettrica da un tecnico dell'assistenza qualificato e utilizzare solo ricambi VIRAX originali e adeguati.** Ciò garantisce di mantenere la sicurezza dell'attrezzatura elettrica.

1.6 Istruzioni di sicurezza speciali

Questo documento contiene istruzioni importanti per la sicurezza delle persone. È rivolto all'utilizzatore. Conservarlo in un posto sicuro per riferimento futuro.

Leggere e seguire scrupolosamente queste istruzioni ogni volta che si accende la pompa di alimentazione di prova:

1. Assicurarsi che il sistema elettrico disponga di un interruttore differenziale adeguato.
2. Scollegare sempre PHENIX IV dopo ogni prova e prima di eseguire le seguenti operazioni:
 - a. Muovere PHENIX IV da una posizione all'altra.
 - b. Per la manutenzione.
 - c. Per la sostituzione di accessori e di parti.
3. Non tirare il cavo elettrico.
4. Non tirare mai il cavo di alimentazione elettrico per scollegarlo.
5. Non lasciare mai che persone non qualificate, bambini, adolescenti, ecc. o persone che non hanno ricevuto l'addestramento all'uso della macchina per la filettatura utilizzino PHENIX IV.
6. Per garantire la sicurezza di PHENIX IV, seguire le istruzioni del produttore e usare solo ricambi, componenti e accessori originali o parti autorizzati dal produttore.

7. ATTENZIONE: gli accessori e i raccordi sono molto importanti per la sicurezza di PHENIX IV. Utilizzare solo accessori e raccordi consigliati dal produttore.

8. Non utilizzare mai PHENIX IV quando il cavo di alimentazione elettrica o altre parti importanti, come i dispositivi di sicurezza, ecc. sono danneggiati.
9. Se è necessario utilizzare una prolunga, la spina e il connettore devono essere a tenuta stagna.
10. Prolunghie inadeguate possono essere pericolose.
11. L'utilizzatore deve adottare tutte le precauzioni di sicurezza citate in questo manuale. In caso contrario, l'uso improprio dell'attrezzatura può causare incidenti e il produttore non si assume alcuna responsabilità se tale incidente è dovuto alla mancata adozione delle precauzioni di sicurezza ivi citate.

2. Dati tecnici

Capacità filettante	1/4 " - 2 "
Tipi di filettatura	BSPT (destra), NPT
Conicità della filettatura:.....	1/16
Velocità di filettatura:.....	25 a 15 / min
Velocità inversa più alta:.....	58 / min
Tensione:	230 V 50/60 Hz
Potenza assorbita:	1.010 W (900 W)
Interruttore d'avviamento:	senza blocco
Peso della macchina:.....	6 Kg
Dimensioni della macchina:.....	580 x 95 x 140 mm
Peso del dispositivo di fissaggio del tubo:.....	1,6 Kg
Lw	100 dBA
Lp	87 dBA
Livello di vibrazione	3,02 m/s ²
R (DIN 2999, BSPT), NPT/API, G (DIN ISO 228, DIN 259, BSPP) NPSM, Pg, M, BSW, UNC	
Livello di potenza sonora conforme a ISO 3744	
Livello di vibrazione conforme a ISO 5349	

3. Utilizzo

Per la produzione rapida e senza fatica di connessioni filettate precise e affidabili in conformità agli standard approvati.

4. Manutenzione periodica

Prima di effettuare qualsiasi lavoro sulla macchina, disconnettere la spina dalla presa di corrente.

1. Cavo e spina.

Sia il cavo che la spina devono essere in condizioni ottimali. Controllarli a intervalli regolari.

2. Interruttore d'avviamento.

Verificare che l'interruttore della macchina si sblocchi automaticamente quando si rimuove la pressione del dito. In caso di qualsiasi anomalia, sostituirlo immediatamente con uno nuovo.

3. Pettini.

Verificare i pettini di frequente per verificare che non presentino segni di usura e che siano a contatto perfetto con il rotore. Cambiare i pettini quando sono lunghi 1/3 della loro lunghezza originale.

Usare pettini originali VIRAX.

4. Motore e rotore.

La polvere d'acciaio che si accumula nel motore e nell'alloggiamento dei pettini deve essere rimossa ogni 100 ore. Il rotore del motore deve sempre apparire pulito con una superficie uniforme (color bronzo chiaro).

5. Testine per la filettatura.

Verificare che le teste da usare non abbiano denti danneggiati, altrimenti la qualità di filettatura potrebbe essere seriamente deteriorata. Mantenerle libere da trucioli per ottenere una filettatura di eccellente qualità e farle durare più a lungo.

6. Scatola ingranaggi.

Cambiare il lubrificante ogni 500 ore di funzionamento. Dopo aver smontato la macchina, oliare tutti i meccanismi per eliminare il lubrificante vecchio. Rimuovere i residui con aria compressa e applicare il lubrificante nuovo con le mani pulite. Non usare solventi. Sono necessari circa 300 g di lubrificante per una corretta lubrificazione. Non è raccomandato l'uso di un'eccessiva quantità di lubrificante in quanto può far aumentare la temperatura della macchina. Tipo di lubrificante: LGMT di SKF o equivalente. Raccomandiamo che questa operazione sia eseguita dal servizio post vendita autorizzato.

7. Smontare la scatola ingranaggi.

Prima di smontare il coperchio della scatola ingranaggi, non inserire mai alcun oggetto affilato come punte, cacciaviti, ecc. tra il corpo e il coperchio. La procedura corretta è quella di picchiare con delicatezza sulla parte frontale dell'ottagono con un martello di plastica.

8. Dispositivo di fissaggio del tubo (morsa).

Verificare che la morsa del dispositivo di fissaggio del tubo sia in buone condizioni. Sostituire quando si verifica lo spostamento del tubo.

9. La manutenzione e la riparazione della macchina devono essere effettuate da un tecnico specializzato.

Tutte le riparazioni devono essere effettuate da un tecnico specializzato e devono essere usate solo parti originali.

5. Riparazione e sostituzione delle parti

La sostituzione di parti, la manutenzione di PHENIX IV e l'ispezione elettrica dovrebbero essere eseguite solo da centri di assistenza ufficiali.

6. Regolazione e manutenzione

6.1 Preparazione all'avvio

1. Non effettuare la filettatura senza utilizzare la morsa per i tubi.

La morsa per tubi deve essere usata anche quando si effettua la filettatura per le misure più piccole.

2. Verificare che la morsa per i tubi sia montata correttamente.

Se il tubo non è fissato correttamente, la macchina potrebbe ruotare sulla testina per la filettatura, con conseguente pericolo di lesioni per l'utilizzatore. La staffa della morsa di fissaggio del tubo è lasciata allentata all'interno della copertura dell'involucro e deve essere avvitata al suo foro corrispondente.

3. Verificare le condizioni dell'interruttore d'avviamento.

Quando la pressione viene rilasciata, verificare che l'interruttore di avviamento si sblocchi automaticamente.

4. Uso di prolunghe.

Verificare che il cavo sia il più spesso e corto possibile. La prolunga elettrica deve essere più da 5 A e non più lunga di 30 metri.

5. Non effettuare la filettatura senza una lubrificazione abbondante e continua.

La buona lubrificazione aumenterà la vita della macchina e delle testine per la filettatura. Aumenterà anche la qualità della filettatura.

6. Effettuare sempre la filettatura alla velocità di funzionamento.

La filettatura deve essere effettuata alla velocità di funzionamento indicata sulla leva di marcia inversa del meccanismo nella direzione della freccia. La velocità più alta è da usarsi solo per svitare la testina per la filettatura dal tubo.

7. Non cambiare le velocità durante l'operazione di filettatura.

Quando l'operazione di filettatura è stata completata, fermare la macchina e cambiare marcia per iniziare il movimento inverso e liberare il tubo.

6.2 Avvio



Indossate occhiali di protezione.



Indossare le protezioni per l'udito.



Indossare dei guanti

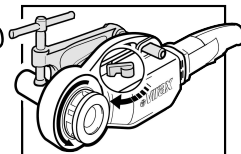
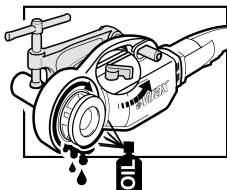
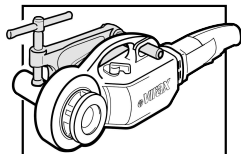
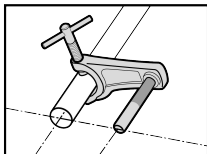

1. Prima di effettuare qualsiasi operazione con la macchina, come prima cosa leggere le istruzioni di sicurezza generali e le preparazioni all'avvio.
2. Fissare saldamente la morsa per il fissaggio del tubo e verificare che la staffa di ancoraggio della macchina sia parallela al tubo che si vuole filettare. La staffa deve estendersi oltre la fine del tubo per circa 0 cm.
3. Scegliere la testina per la filettatura a seconda della necessità e montarla sul raccordo ottagonale della macchina. Quando si usa la testina 1 1/4", per prima cosa sistemare l'adattatore. Per la filettatura destra, inserire la testina per la filettatura sul davanti della macchina. Per la filettatura sinistra, inserire la testina all'estremità opposta della macchina.
4. Quando si utilizza l'adattatore, questi deve essere inserito direttamente sul raccordo ottagonale della macchina dalla stessa parte in cui si è inserita la testina per la filettatura (filettatura destra: sul davanti; filettatura sinistra: parte opposta) e deve essere fissato con il suo coperchio filettato.

5. Per inserire la testina nell'adattatore, muovere la parte mobile di quest'ultimo in senso antiorario fino a quando è completamente inserito. In questo modo scatterà fissando la testina. Per rimuoverlo, procedere in senso orario.
6. Quindi inserire la macchina nel tubo e assicurarsi che sia guidata in modo sicuro nell'alloggiamento dalla staffa della morsa di fissaggio del tubo.
7. Verificare che la leva di marcia inversa sia in posizione corretta (la freccia in direzione di funzionamento). Premere l'interruttore elettrico con la mano destra. La rotazione inizierà immediatamente. Ora la testina deve essere mossa verso il tubo per iniziare il processo di filettatura facendo pressione sulla macchina.
8. Appena la filettatura inizia, la testina deve essere abbondantemente e costantemente lubrificata con l'olio da taglio VIRAX.
9. Una volta raggiunta la lunghezza di filettatura adeguata (in una filettatura normale il tubo della testina per la filettatura non deve mai sporgere), fermare il motore. Cambiare la posizione della leva di marcia inversa e avviare il motore. La macchina inizierà a svitare la testina e il tubo verrà liberato.



ATTENZIONE! La velocità più alta deve essere usata solo per svitare la testina. Non effettuare mai la filettatura alla velocità più alta.

7. Guasti, possibili cause e riparazioni

Prima di effettuare qualsiasi lavoro sulla macchina, disconnettere la spina dalla presa di corrente.



ATTENZIONE! Se sono necessari servizi aggiuntivi rispetto a quelli indicati qui sotto, contattare l'assistenza tecnica più vicina.

Potenza insufficiente	<ul style="list-style-type: none"> - Assicurarsi che la prolunga elettrica non sia troppo lunga o che non abbia parti insufficienti. - Assicurarsi di usare la corretta velocità di funzionamento. - La morsa di fissaggio del tubo deve essere fissata bene (staffa parallela al tubo). - Verificare la condizione di funzionamento delle testine per la filettatura. - Applicare una lubrificazione abbondante e continuata alle testine per la filettatura. - Assicurarsi che il tubo possa essere avvitato.
Filettatura non centrata	<ul style="list-style-type: none"> - Verificare la posizione del dispositivo di fissaggio del tubo (staffa parallela al tubo). - Verificare le condizioni e la qualità del tubo.
Lunghezza della filettatura insufficiente	<ul style="list-style-type: none"> - Verificare il posizionamento corretto del dispositivo di fissaggio del tubo. - Assicurarsi che non ci siano ostacoli tra la macchina e il dispositivo di fissaggio del tubo.
Qualità della filettatura scadente.	<ul style="list-style-type: none"> - Verificare la condizione dei denti. - Verificare che ci sia abbondante e continua lubrificazione. - Verificare la qualità del tubo. - Verificare la qualità dell'olio da taglio (utilizzare l'olio VIRAX).
Regolazione incorretta della testina per la filettatura.	<ul style="list-style-type: none"> - Usare l'adattatore per le dimensioni appropriate (fino a 1 1/4"). - Verificare di star usando la testina per la filettatura adeguata (VIRAX 1363 o equivalente).
Leva del cambio bloccata	<ul style="list-style-type: none"> - Muovere leggermente la macchina verso l'alto e verso il basso.

1	Instrucciones de seguridad	28
1.1	Instrucciones en la zona de trabajo	28
1.2	Seguridad eléctrica.....	28
1.3	Seguridad del personal.....	29
1.4	Utilización y cuidados de la herramienta eléctrica	29
1.5	Mantenimiento	29
1.6	Instrucciones especiales de seguridad.....	30
2	Datos técnicos	31
3	Utilización	31
4	Mantenimiento periódico	31
5	Reparaciones y sustitución de piezas	32
6	Instrucciones de funcionamiento	32
6.1	Preparación para el arranque.....	32
6.2	Arranque	32
7	Fallos, posibles causas y reparaciones	33

Símbolos del documento:



¡Peligro!

Este símbolo advierte de que el usuario puede sufrir daños.



¡Atención!

El símbolo advierte de que existe el peligro de provocar daños materiales o medioambientales.



Acción requerida



Utilización de protectores auriculares

Este símbolo advierte de que se deben llevar utilizar protectores auriculares para garantizar la seguridad del trabajador.



Uso obligatorio de gafas de protección

Este símbolo advierte de que se deben llevar utilizar gafas de protección para garantizar la seguridad del trabajador.



Use guantes

Llevar guantes durante el trabajo.



Consulte el manual o el libro de instrucciones.

Este símbolo advierte de que se debe consultar el manual para evitar riesgos.

1. Instrucciones de seguridad



¡Advertencia! Lea cuidadosamente todas las precauciones de seguridad, instrucciones e ilustraciones facilitadas con esta herramienta eléctrica. En caso de no seguir las instrucciones que aparecen a continuación, se pueden producir descargas eléctricas, incendios y daños graves.

Conserve las instrucciones y precauciones para consultarlas en un futuro.

1.1 Seguridad en la zona de trabajo

- Mantenga la zona de trabajo limpia y bien iluminada.** Los lugares desordenados u oscuros pueden ser la causa de accidentes.
- No utilice herramientas eléctricas en atmósferas explosivas, como aquellas que puedan albergar la presencia de líquidos, gases o polvo inflamable.** La herramienta eléctrica provoca chispas que pueden hacer que el polvo o los gases se incendien.
- Mantenga a los niños o terceras personas alejados cuando utilice la herramienta eléctrica.** Las distracciones pueden provocar la pérdida de control.

1.2 Seguridad eléctrica

- El enchufe de la herramienta eléctrica debe encontrarse en buenas condiciones para el suministro eléctrico. No modifique el enchufe bajo ninguna circunstancia. No utilice adaptadores para enchufes si la maquinaria eléctrica tiene toma a tierra.** La utilización de enchufes sin modificar o de los correspondientes enchufes (230 V o 110 V) reducirá el riesgo de descarga eléctrica.
- Evite tocar superficies conectadas a tierra, como tuberías, radiadores, cadenas o frigoríficos.** El riesgo de descargas eléctricas aumenta si el cuerpo está en contacto con el suelo.
- No exponga el equipamiento eléctrico a condiciones medioambientales húmedas o a la lluvia.** Si el agua entra en la herramienta, aumentará el riesgo de descarga eléctrica.
- No utilice el cable de un modo incorrecto. No utilice nunca el cable para transportar, elevar o desenchar la herramienta eléctrica. Mantenga el cable alejado del calor, aceite, bordes afilados o piezas móviles.** Los cables dañados o enredados aumentan el riesgo de descarga eléctrica.
- Cuando utilice la herramienta eléctrica en exteriores, utilice un cable extensible apto para su uso en exteriores.** La utilización de cables extensibles aptos para su utilización en exteriores reduce el riesgo de descarga eléctrica.
- Si imperativamente debe utilizar la herramienta eléctrica en condiciones de humedad, utilice una toma de corriente protegida por un dispositivo diferencial residual (RCD por sus siglas en inglés).** La utilización de un RCD reduce el riesgo de descarga eléctrica.
- Si debe reemplazar el cable de corriente,** lo deberá realizar el fabricante o personal autorizado para evitar cualquier riesgo de seguridad.

1.3 Seguridad del personal

- a) **Manténgase alerta, compruebe lo que está haciendo y utilice el sentido común cuando maneje la herramienta eléctrica. No utilice la herramienta eléctrica si está cansado o ha tomado medicamentos, alcohol o drogas.** Un momento de distracción mientras maneja la herramienta eléctrica puede provocar graves daños.
- b) **Utilización de equipo de protección personal. Se deberá utilizar siempre protección ocular.** Los equipos de protección personal como mascarillas, zapatos antideslizantes, cascos o protectores auriculares, utilizados con las condiciones apropiadas, reducen el riesgo de daños personales.
- c) **Evite puestas en marcha accidentales. Asegúrese de que el interruptor está en posición apagada antes de conectar la corriente eléctrica o la batería, o antes de transportar o mover el equipo.** El transporte de la herramienta eléctrica encendida es muy peligroso y puede provocar accidentes.
- d) **Extraiga cualquier llave o herramienta antes de encender la herramienta eléctrica.** Cualquier llave o herramienta que esté conectada a la parte rotatoria de una herramienta eléctrica puede provocar daños.
- e) **Mantenga firmemente los pies en el suelo y mantenga el equilibrio en cualquier situación.** Esto permite un mayor control de la herramienta eléctrica ante situaciones inesperadas.
- f) **Vista las prendas apropiadas. No lleve puesta ropa holgada o joyería. Mantenga la ropa y el pelo lejos de las partes móviles.** La ropa holgada, joyería o pelo largo pueden quedar atrapados por las partes móviles.
- g) **No permita que la confianza adquirida gracias a la utilización frecuente de la herramienta le haga ignorar las condiciones generales de seguridad.** Un solo movimiento poco cuidadoso puede provocar graves daños.

1.4 Utilización y cuidado de la herramienta eléctrica

- a) **No fuerce la herramienta eléctrica. Utilice la herramienta eléctrica del modo correcto con el fin para el cual está destinada.** La utilización correcta de la herramienta eléctrica mejora el trabajo y la seguridad a la velocidad para la que fue diseñada.
- b) **No utilice la herramienta eléctrica si no puede activar o desactivar el interruptor de marcha.** Cualquier herramienta eléctrica en la que no pueda controlar el interruptor es peligrosa y se debe reparar.
- c) **Desenchufe la toma de corriente o extraiga la batería, si es posible, antes de hacer cualquier ajuste, sustitución de accesorio o almacenamiento del equipo eléctrico.** Este tipo de medidas preventivas reducen el riesgo de que la herramienta se active accidentalmente.
- d) **Mantenga la herramienta eléctrica fuera del alcance de los niños y no permita que las personas que no estén familiarizadas con la herramienta o con estas instrucciones la manejen.** La herramienta eléctrica es peligrosa en manos de usuarios sin formación.
- e) **Mantenimiento de la herramienta eléctrica y de accesorios. Asegúrese de que las partes móviles no están desalineadas o bloqueadas, de que no existen piezas rotas y de comprobar cualquier otra condición que puedan afectar al funcionamiento de la herramienta eléctrica.** La herramienta eléctrica se debe reparar después de cada uso, en caso de que resulte dañada. Muchos accidentes están causados debido a un mantenimiento insuficiente de la herramienta eléctrica.
- f) **Utilice la herramienta eléctrica, los accesorios así como los consejos sobre la herramienta siguiendo estas instrucciones, teniendo en cuenta las condiciones de trabajo y el trabajo que está realizando.** La utilización de la herramienta eléctrica de un modo diferente para el cual está destinada puede provocar situaciones de riesgo.
- g) **Mantenga las asas y las superficies de agarre secas, limpias y sin aceites ni grasas.** Las asas y superficies de agarre deslizantes no permiten el agarre y control seguro de la herramienta en determinadas situaciones.

1.5 Mantenimiento

- a) **Realice el mantenimiento de la herramienta eléctrica en el servicio técnico cualificado y utilice únicamente piezas de repuesto adecuadas y originales de VIRAX.** Esto garantizará que se mantenga la seguridad de la herramienta eléctrica.

1.6 Instrucciones especiales de seguridad

Este documento contiene instrucciones importantes para la seguridad del personal. Dirigido al usuario. Consérvelo para consultarlo en un futuro.

Lea y conserve estas instrucciones cerca de su alcance cada vez que se encienda la bomba hidráulica:

1. Asegúrese de que el sistema eléctrico cuenta con un disyuntor RCD.
2. Desconecte siempre la PHENIX IV después de su comprobación y antes de llevar a cabo las siguientes operaciones:
 - a. Mover la PHENIX IV de una posición a otra.
 - b. Su mantenimiento.
 - c. La sustitución de accesorios o piezas.
3. No tire del cable eléctrico.
4. No tire nunca del cable eléctrico para desenchufarlo.
5. No deje nunca que personal no cualificado, niños, adolescentes o personas a quienes no se haya formado en el uso de la herramienta de roscado utilicen la PHENIX IV.
6. Para garantizar la seguridad de la PHENIX IV, siga las instrucciones del fabricante y utilice únicamente piezas de recambio originales, componentes y accesorios originales, o recambios autorizados por el fabricante.

! **7. ATENCIÓN:** Los accesorios y acoples son muy importantes para la seguridad de la PHENIX IV. Utilice únicamente accesorios y acoples recomendados por el fabricante.

8. No utilice nunca la PHENIX IV cuando el cable eléctrico u otros componentes importantes como los dispositivos de seguridad estén dañados.
9. Si tiene que utilizar un cable extensible, el enchufe y el conector deben ser impermeables.
10. La utilización de cables extensibles inadecuados puede ser peligroso.
11. El usuario deberá tener en cuenta las precauciones mencionadas en este manual. De otro modo, el mal uso de la herramienta puede provocar accidentes y el fabricante no asumirá responsabilidades si estos son debidos al incumplimiento de las precauciones de seguridad mencionadas en este documento.

2. Datos técnicos

Capacidad de roscado	1/4" - 2"
Tipo de roscado:	BSPT (derecha), NPT
Conicidad de la rosca:	1/16
Velocidad de roscado:	de 25 a 15 /min
Velocidad de retroceso rápido:	58 /min
Corriente eléctrica:	230 V 50/60 Hz
Potencia absorbida:	1010 W (900 W)
Interruptor de marcha:	sin bloqueo
Peso de la máquina:	6 kg
Tamaño de la máquina:	580 x 95 x 140 mm
Peso del fijatubos:	1,6 kg
Lw	100 dBA
Lp	87 dBA
Nivel de vibraciones	3,02 m/s ²

R (DIN 2999, BSPT), NPT/API, G (DIN ISO 228, DIN 259, BSPP) NPSM, Pg, M, BSW, UNC
Nivel de potencia sonora conforme a la ISO 3744
Nivel de vibración conforme a la ISO 5349

3. Utilización

Para una producción rápida y sin esfuerzo de conexiones de roscado fiables conforme a los estándares aprobados.

4. Cuidado y mantenimiento

Antes de realizar cualquier trabajo en la máquina, desconecte el enchufe de la toma de corriente.

1. Cable y enchufe.

Tanto el cable como el enchufe deben estar en condiciones óptimas. Examínelos periódicamente.

2. Interruptor de marcha.

Compruebe que el interruptor de la máquina se desbloquea automáticamente cuando cesa la presión del dedo. En caso de detectar alguna anomalía, reemplácelo de inmediato por uno nuevo.

3. Escobillas.

Compruebe con frecuencia el desgaste de las escobillas y su perfecto contacto con el inducido. Reemplace las escobillas cuando su longitud se haya reducido a 1/3 de su longitud original. Utilice escobillas originales VIRAX.

4. Motor e inducido.

Cada 100 horas se debe retirar el polvo de carbón que haya en el motor y en el alojamiento de las escobillas. El inducido del motor deberá estar siempre limpio y su superficie tendrá que ser uniforme (de color bronce claro).

5. Cabezales de roscado.

Asegúrese de que el cabezal que utilizará no tiene los peines dañados, pues la calidad de roscado se vería gravemente deteriorada. Manténgalo limpio de viruta para lograr un roscado de calidad y prolongar su vida útil.

6. Caja de engranajes.

Se debe realizar un cambio de grasa cada 500 horas de funcionamiento. Tras desmontar la máquina, engrase con aceite todos los mecanismos para eliminar la grasa usada. Extraiga las piezas con aire a presión seco y aplique la nueva grasa con las manos limpias. No utilice líquidos disolventes. Se necesitan aproximadamente 300 g de grasa para lograr una lubricación correcta. No se recomienda utilizar grasa en exceso ya que puede provocar un aumento de la temperatura de la máquina. Tipo de grasa: LGMT2 de SKF o similar. Recomendamos que esta operación la lleve a cabo un servicio postventa autorizado.

7. Desmontaje de la caja de engranajes.

Antes de desmontar la cubierta de la caja de engranajes, tenga en cuenta que no debe introducir nunca objetos afilados como puntas, destornilladores etc. entre las superficies que conectan el cuerpo y la cubierta. El procedimiento adecuado será golpear suavemente con un martillo de plástico en la cara frontal del octógono.

8. Fijatubos (mordaza).

Asegúrese de que la mordaza del fijatubos está en buenas condiciones. Sustitúyalo cuando se produzca un desplazamiento del tubo.

9. Un especialista debe realizar el mantenimiento y las reparaciones de la máquina.

Todas las reparaciones las debe realizar un especialista y se deben utilizar piezas de repuesto originales.

5. Reparaciones y sustitución de piezas de repuesto

La sustitución de piezas, el mantenimiento de la PHENIX IV y la inspección eléctrica solo deben realizarse en los Centros de servicio técnico o iciales.

6. Instrucciones de funcionamiento

6.1 Preparación para el arranque

1. No rosque sin usar el fijatubos.

Se deberá emplear el fijatubos incluso para roscar las medidas más pequeñas.

2. Asegúrese de que el fijatubos está perfectamente montado.

En caso de que el amarre no sea correcto, la máquina girará sobre el cabezal de terraja con el consiguiente riesgo de accidente para el operario. El bulón del fijatubos se transporta suelto en la tapa del estuche y debe montarse en el alojamiento correspondiente del cuerpo.

3. Compruebe el estado del interruptor de marcha.

Cuando cesa la presión, compruebe que el interruptor de la máquina se desbloquea automáticamente.

4. Utilización de los cables extensibles.

Compruebe que el cable es lo más corto y grueso posible. El cable de extensión deberá superar los 15 Amp y no sobrepasar los 30 metros de longitud.

5. No rosar sin una lubricación abundante y continua.

Una lubricación adecuada prolongará la vida de la máquina y de los cabezales de terraja. También mejorará la calidad del roscado.

6. Realice siempre el roscado con velocidad de trabajo.

El roscado debe realizarse siempre a la velocidad de trabajo indicada en la palanca de cambio de marcha en el sentido de la flecha. La velocidad rápida solo se utilizará para desenroscar el cabezal de terraja del tubo.

7. No cambie de marcha durante la operación de roscado.

Una vez finalizado el roscado, detenga la máquina y realice el cambio de marcha para iniciar el retroceso y liberar el tubo.

6.2 Arranque



Use gafas.



Use protecciones auditivas.



Use guantes

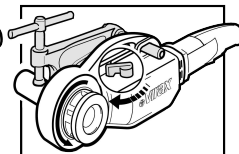
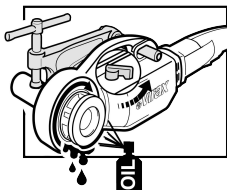
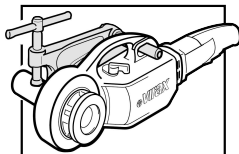
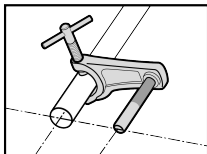

1. Antes de realizar cualquier operación con la máquina, asegúrese de leer las instrucciones generales de seguridad y las de preparación de la puesta en marcha.
2. Monte el fijatubos realizando un buen apriete y asegurándose de que el bulón de apoyo de la máquina ha quedado paralelo al tubo que se roscará. El bulón deberá sobresalir aproximadamente 0 cm respecto del extremo del tubo.
3. Seleccione el cabezal de terraja adecuado a sus necesidades y móntelo en el alojamiento octogonal de la máquina. En caso de tratarse de un cabezal de 1,1/4", coloque previamente el adaptador. Para roscar a derechas, introduzca el cabezal de terraja por la parte frontal de la máquina. Para roscar a izquierdas, introduzca el cabezal de terraja por la parte posterior de la máquina.

4. Cuando requiera el uso de un adaptador, deberá insertarlo directamente en el alojamiento octogonal de la máquina por la misma cara por la que se introducirá el cabezal de terraja (rosca a derechas por la cara frontal; rosca a izquierdas por la parte trasera) y deberá asegurarlo con la tapa roscada.
5. Para insertar el cabezal en el adaptador, mueva la parte móvil del lateral en el sentido de las agujas del reloj hasta que quede completamente insertada. Esta retrocederá asegurando el cabezal. Para extraerlo, proceda del mismo modo.
6. A continuación, inserte la máquina en el tubo y asegúrese de que está correctamente orientado en su alojamiento gracias al bulón del fijatubos.
7. Compruebe que la palanca de inversión de marcha está correctamente colocada (la flecha señala el sentido de trabajo) Presione el interruptor eléctrico con la mano derecha. La rotación comenzará inmediatamente. En este momento, el cabezal se moverá hacia el tubo para empezar el proceso de roscado presionando la máquina.
8. En cuanto se haya iniciado el roscado, lubrique constante y abundantemente el cabezal con el aceite de roscar VIRAX.
9. Una vez conseguida la longitud de rosca adecuada (en una rosca normal, el tubo nunca deberá sobresalir del cabezal de terraja), detenga el motor. Cambie la posición de la palanca de inversión de marcha y pulse el interruptor del motor. La máquina comenzará a desenroscar el cabezal y el tubo quedará libre.



¡ATENCIÓN! La velocidad rápida es solo para desenroscar el cabezal. No rosque nunca a velocidad rápida.

7. Diagnóstico de fallos

Antes de realizar cualquier trabajo en la máquina, desconecte el enchufe de la toma de corriente.



¡ATENCIÓN! Si necesita cualquier servicio adicional a los que a continuación se detallan, consulte con el servicio técnico más cercano.

Energía insuficiente	<ul style="list-style-type: none"> - Asegúrese de que el cable de extensión no es demasiado largo o de sección insuficiente. - Asegúrese de que se está utilizando la velocidad correcta de trabajo. - La mordaza del tubo debe estar bien asegurada (el bulón deberá estar paralelo al tubo) - Compruebe las condiciones de funcionamiento del cabezal de terraja. - Lubrique continua y abundantemente los cabezales de terraja. - Asegúrese de que el tubo se puede enroscar.
Roscado descentrado	<ul style="list-style-type: none"> - Compruebe la posición del fijatubos (el mango deberá estar paralelo al tubo). - Compruebe el estado y calidad del tubo.
Longitud de roscado insuficiente.	<ul style="list-style-type: none"> - Compruebe que el fijatubos está colocado correctamente. - Asegúrese de que no existe ninguna obstrucción entre la máquina y el fijatubos.
Insuficiente calidad de rosca.	<ul style="list-style-type: none"> - Compruebe el estado de los peines. - Compruebe que la lubricación es abundante y continua. - Compruebe la calidad del tubo. - Compruebe la calidad del aceite de roscado (utilice aceite VIRAX).
Ajuste incorrecto del cabezal de terraja	<ul style="list-style-type: none"> - Utilice un adaptador para las medidas adecuadas (hasta 1, 1/4") - Compruebe que se está utilizando un cabezal de terraja correcto (VIRAX 1363 o equivalente).
Palanca de inversión de marcha bloqueada.	<ul style="list-style-type: none"> - Mueva la máquina ligeramente hacia arriba y hacia abajo.

1	Instruções de segurança	35
1.1	Segurança na área de trabalho.....	35
1.2	Segurança elétrica.....	35
1.3	Segurança do pessoal	36
1.4	Utilização e cuidados a ter com o equipamento elétrico	36
1.5	Manutenção	36
1.6	Instruções especiais de segurança	37
2	Dados técnicos.....	38
3	Utilização	38
4	Manutenção periódica	38
5	Reparação e substituição de peças	39
6	Instruções de funcionamento.....	39
6.1	Preparação para o arranque	39
6.2	Arranque	39
7	Falhas, causas possíveis e reparações.....	40

Símbolos neste documento:



Perigo!

Este símbolo avisa que o utilizador se encontra em risco de se lesionar.



Atenção!

Este símbolo avisa que existe um risco de causar danos materiais ou ambientais.



Ação necessária



Utilização de protetores auriculares

Este símbolo informa que devem ser usados protetores auriculares para garantir a segurança do trabalhador.



Utilização obrigatória de óculos de proteção

Este símbolo informa que devem ser usados óculos de proteção para garantir a segurança do trabalhador.



Usar luvas

Usar luvas durante o trabalho.



Consulte o manual ou livro de instruções

Este símbolo informa que o manual deve ser consultado para evitar riscos.

1. Instruções de segurança



Aviso! Leia todas as medidas, instruções, ilustrações e especificações de segurança facultadas com este equipamento elétrico. A não observância das instruções abaixo descritas pode resultar em choque elétrico, incêndio e/ou lesões graves.

Conserve todas as precauções e instruções para consulta futura.

1.1 Segurança na área de trabalho

- Mantenha a área de trabalho limpa e bem iluminada.** As áreas desarrumadas e escuras podem causar acidentes.
- Não utilize equipamento elétrico em ambientes explosivos, ou seja, na presença de líquidos, gases ou poeiras inflamáveis.** O equipamento elétrico produz faíscas que podem fazer deflagrar poeiras ou gases.
- Mantenha crianças e observadores à distância sempre que utilizar equipamento elétrico.** As distrações podem causar a perda de controlo.

1.2 Segurança elétrica

- As fichas dos equipamentos elétricos têm de ser adequadas à alimentação elétrica. Não modifique as fichas em circunstância alguma. Não utilize adaptadores para fichas em equipamento elétrico com ligação à terra.** As fichas não-modificadas e a utilização das tomadas correspondentes (230 V ou 110 V) reduzirão o risco de choque elétrico.
- Evite tocar em superfícies ligadas à terra, como tubagens, radiadores, correntes ou refrigeradores.** O risco de choques elétricos aumenta se o corpo estiver ligado à terra.
- Não exponha equipamento elétrico à chuva ou à humidade.** A entrada de água no equipamento aumentará o risco de choque elétrico.
- Não utilize o cabo de forma incorreta. Nunca utilize o cabo para transportar, levantar ou desligar o equipamento elétrico. Mantenha o cabo afastado de calor, óleo, arestas afiadas ou peças móveis.** Os cabos danificados ou emaranhados aumentam o risco de choque elétrico.
- Se utilizar equipamento elétrico no exterior, utilize uma extensão elétrica adequada à utilização exterior.** A utilização de uma extensão elétrica adequada à utilização exterior reduz o risco de choque elétrico.
- Caso a utilização de equipamento elétrico em ambientes húmidos seja inevitável, utilize uma fonte de alimentação protegida por um Dispositivo Diferencial Residual (DDR).** A utilização de um DDR reduz o risco de choque elétrico.
- Se o cabo de alimentação tiver de ser substituído, terá de ser substituído pelo fabricante ou pelo agente de serviço, de modo a evitar quaisquer riscos de segurança.**

1.3 Segurança do pessoal

- a) **Mantenha-se atento, verifique o que faz e use o bom senso ao manusear equipamento elétrico. Não utilize equipamento elétrico se estiver cansado ou sob a influência de drogas, álcool ou medicamentos.** Um momento de distração durante o manuseamento de equipamento elétrico pode causar lesões graves.
- b) **Use equipamento de proteção pessoal. Use sempre proteção ocular.** Os equipamentos de proteção pessoal, como máscaras protetoras antipoeiras, calçado antiderrapante, capacetes ou protetores auriculares, quando usados nas condições adequadas diminuem os danos a pessoas.
- c) **Evite arranques acidentais. Certifique-se de que o interruptor está na posição “off” (desligado) antes de ligar a ficha de alimentação e/ou a bateria, ou antes de levantar ou mover o equipamento.** O transporte de equipamento elétrico ligado e em funcionamento é muito perigoso e pode causar um acidente.
- d) **Remova quaisquer chaves ou ferramentas antes de ligar o equipamento elétrico.** Uma chave ou ferramenta ligada a uma peça rotativa de um equipamento elétrico pode causar danos.
- e) **Mantenha sempre os pés bem firmes no chão e conserve o seu equilíbrio.** Isso proporcionará maior controle do equipamento elétrico em situações inesperadas.
- f) **Vista-se de forma adequada. Não use roupas largas nem joalheria. Mantenha o seu cabelo e roupas afastados de peças móveis.** As roupas largas, a joalheria ou o cabelo comprido podem ficar presos em peças móveis.
- g) **Não permita que a confiança conquistada através da utilização frequente do equipamento o faça ignorar os princípios gerais de segurança.** Um movimento descuidado pode causar lesões graves.

1.4 Utilização e cuidados a ter com o equipamento elétrico

- a) **Não force o equipamento elétrico. Utilize o equipamento elétrico de um modo adequado à sua aplicação.** A utilização correta do equipamento elétrico tornará o trabalho melhor e mais seguro, à velocidade para o qual foi concebido.
- b) **Não utilize o equipamento elétrico se não conseguir mover o interruptor da posição “on” (ligado) para “off” (desligado), e vice-versa.** Qualquer equipamento elétrico que não consiga controlar por meio do interruptor é perigoso e deve ser reparado.
- c) **Desligue a ficha da fonte de alimentação e/ou retire a bateria, se possível, antes de efetuar qualquer ajuste, de substituir acessórios ou de armazenar o equipamento elétrico.** Este tipo de medidas preventivas reduz o risco de ligar o equipamento acidentalmente.
- d) **Mantenha o equipamento elétrico inativo fora do alcance das crianças e não permita o seu manuseamento por pessoas não familiarizadas com o equipamento ou com estas instruções.** O equipamento elétrico é perigoso nas mãos de utilizadores sem formação.
- e) **Efetue a manutenção do equipamento elétrico e respetivos acessórios. Certifique-se de que as peças móveis não se encontram desalinhadas nem bloqueadas, e que não existem peças partidas ou outras condições que possam afetar o funcionamento do equipamento elétrico.** O equipamento elétrico deve ser reparado antes de ser utilizado, sempre que se encontre danificado. Muitos acidentes são causados por equipamento elétrico com manutenção deficiente.
- f) **Utilize o equipamento elétrico, acessórios e conselhos sobre equipamento, etc., em conformidade com estas instruções, considerando as condições de trabalho e o trabalho a executar.** A utilização do equipamento elétrico para aplicações diferentes daquelas para as quais foi concebido pode causar uma situação perigosa.
- g) **Mantenha as pegas e as superfícies aderentes secas, limpas e livres de óleo e de gordura.** As pegas e superfícies aderentes escorregadias impedem a aderência e o controlo seguros do equipamento em determinadas situações.

1.5 Manutenção

- a) **O seu equipamento elétrico deve ser alvo de manutenção por parte de um técnico qualificado e deverá utilizar apenas peças sobressalentes VIRAX genuínas e adequadas.** Isto garante a manutenção da segurança do equipamento elétrico.

1.6 Instruções especiais de segurança

Este documento contém instruções importantes para a segurança das pessoas. Destina-se ao utilizador. Guarde-o num local seguro para consulta futura.

Leia e siga bem estas instruções sempre que a bomba de alimentação de teste esteja ligada:

1. Certifique-se de que o sistema elétrico possui um disjuntor DDR adequado.
2. Desligue sempre o SUPERTRONIC após cada teste e antes de levar a cabo as seguintes operações:
 - a. Mover o PHENIX IV de uma posição para outra.
 - b. Para manutenção.
 - c. Para substituição de acessórios e peças.
3. Não puxe o cabo elétrico
4. Nunca puxe o cabo de alimentação elétrica para desligá-lo.
5. Nunca permita que pessoas não treinadas, crianças, adolescentes, etc., ou pessoas que não tenham sido formadas na utilização da rosqueadora usem a PHENIX IV.
6. Para garantir a segurança da PHENIX IV, siga as instruções do fabricante e use apenas peças de substituição, componentes, acessórios ou peças que tenham sido autorizadas pelo fabricante.

7. ATENÇÃO: os acessórios e acoplamentos são muito importantes para a segurança do PHENIX IV. Utilize apenas acessórios e acoplamentos que sejam recomendados pelo fabricante.

8. Nunca utilize o PHENIX IV quando o cabo de alimentação elétrica ou outras peças importantes como dispositivos de segurança, etc., estiverem danificados.
9. Se tiver de utilizar uma extensão elétrica, a ficha e o conector devem ser impermeáveis.
10. Extensões elétricas inadequadas podem ser perigosas.
11. O utilizador tem de considerar todas as precauções de segurança mencionadas no presente manual. Caso contrário, a utilização inadequada do equipamento poderá causar acidentes, e o fabricante não assume qualquer responsabilidade se isso ocorrer devido à inobservância das precauções de segurança aqui mencionadas.

2. Características técnicas

Capacidade roscagem	1/4" - 2"	
Tipo de rosca:	BSPT (Direita) NPT	
Fuso da rosca:	1/16	
Velocidade de roscagem:	25 por 15 /min	
Velocidade inversa rápida:	58 /min.....58 /min.	
Corrente elétrica:	230 V 50/60 Hz	
Potência absorvida:	1.010 W (900 W)	
Interruptor para LIGAR:	não-bloqueador	
Peso da máquina:	6 Kgs	
Dimensões da máquina:	580 x 95 x 140 mm	
Peso do fixador do tubo:	1,6Kgs	
Lw	100 dBA	100 dBA
Lp	87 dBA	87 dBA
Nível de vibração.....	3,02 m/s ²	3,02 m/s ²
R (DIN 2999, BSPT), NPT/API, G (DIN ISO 228, DIN 259, BSPP) NPSM, Pg, M, BSW, UNC		
Nível de potência acústica de acordo com a ISO 3744		
Nível de vibração de acordo com a ISO 5349		

3. Utilização

Para produção rápida e sem esforço de ligações de rosca precisas e fiáveis de acordo com as normas aprovadas.

4. Cuidados e manutenção

Antes de realizar qualquer trabalho na máquina, desligue a ficha da tomada de alimentação elétrica.

1. Cabo e ficha.

Tanto o cabo como a ficha devem estar em perfeitas condições. Verifique-os a intervalos regulares.

2. Interruptor para LIGAR.

Confirme que o interruptor da máquina desbloqueia automaticamente quando a pressão do dedo é libertada. Em caso de anomalia, substitua-o imediatamente por um novo.

3. Escovas.

Verifique frequentemente as escovas quanto ao desgaste e ao contacto com o rotor. Mude de escovas quando o seu comprimento for 1/3 do comprimento original. Utilize escovas VIRAX originais.

4. Motor e rotor.

As poeiras de carbono acumuladas no invólucro do motor e da escova devem ser removidas todas as 100 horas. O rotor do motor deve estar sempre limpo e com uma superfície uniforme (coloração de bronze claro).

5. Cabeças de roscagem.

Confirme que não existem dentes danificados na cabeça a utilizar, já que isso poderá degradar gravemente a qualidade da roscagem. Mantenha as peças limpas de aparas para garantir uma roscagem de máxima qualidade e uma vida mais longa.

6. Caixa de velocidades.

Mude a massa lubrificante de 500 em 500 horas de funcionamento. Depois de desmontar a máquina, limpe todos os mecanismos com óleo para eliminar a massa lubrificante antiga. Remova os pedaços com ar comprimido seco e aplique nova massa lubrificante com as mãos limpas. Não utilize antissolventes. São necessários aproximadamente 300 grs. de massa lubrificante para uma lubrificação correta. Não é recomendável a aplicação de uma quantidade excessiva de massa lubrificante, já que isso pode aumentar a temperatura da máquina. Tipo de massa lubrificante: LGMT2 da SKF ou semelhante. Recomendamos que esta operação seja desempenhada por um serviço pós-venda autorizado.

7. Desmontagem da caixa de velocidades.

Antes de desmontar a tampa da caixa de velocidades, não introduza objetos pontiagudos como furadores, chaves de fendas, etc., entre o corpo do equipamento e as superfícies de ligação da tampa. O procedimento correto consiste em bater suavemente na parte frontal do octógono com um martelo de plástico.

8. Fixador do tubo (braçadeira).

Verifique se a braçadeira do fixador do tubo está em bom estado. Substitua caso ocorram deslocamentos de tubos.

9. A manutenção e reparação da máquina devem ser efetuadas por um especialista.

Todas as reparações devem ser realizadas por um especialista e só apenas devem ser usadas peças originais.

5. Reparação e substituição de peças

A substituição de peças, a manutenção do PHENIX IV e as inspeções elétricas só devem ser realizadas por Centros de Serviço oficiais.

6. Instruções de funcionamento

6.1 Preparação para o arranque

1. Não rosqueie sem usar a braçadeira do tubo.

A braçadeira do tubo deve usar-se mesmo na roscagem de dimensões mais pequenas.

2. Verifique se a braçadeira do tubo está devidamente montada.

Se o tubo não estiver corretamente fixo, a máquina efetuará um movimento de rotação sobre a cabeça de roscagem, com o conseqüente risco de danos para o operador. A cavilha de aperto do tubo é deixada solta dentro da cobertura e deve ser aparafusada no furo correspondente.

3. Verifique o estado do interruptor ON.

Verifique se o interruptor ON desbloqueia automaticamente ao deixar de ser pressionado.

4. Utilização de cabos de extensão

Verifique se o cabo tem a maior espessura e é o mais curto possível. O cabo de extensão deve permitir uma corrente superior a 15 Amp e não ser maior do que 30 metros.

5. Não proceda à roscagem sem lubrificação abundante e contínua.

Uma boa lubrificação prolongará a vida da sua máquina e das cabeças de roscagem. Também melhorará a qualidade da roscagem.

6. Proceda à roscagem sempre à velocidade de trabalho.

A roscagem deve ser realizada à velocidade de trabalho indicada na alavanca da engrenagem de inversão na direção da seta. A velocidade rápida só será usada para desenroskar a cabeça de roscagem do tubo.

7. Não altere velocidades durante a operação de roscagem.

Quando a operação de roscagem tiver sido concluída, imobilize a máquina e mude de engrenagem para iniciar o movimento inverso e libertar o tubo.

6.2 Arranque



Usar óculos.



Use proteções auditivas.



Usar luvas

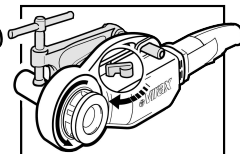
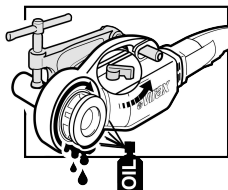
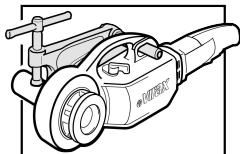
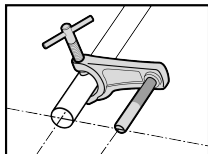

1. Antes de levar a cabo operações com a máquina, comece por ler as instruções gerais de segurança e as preparações para o arranque.
2. Aperte a braçadeira do tubo de forma segura e confirme que a cavilha de ancoragem da máquina está paralela ao tubo a rosquear. A cavilha deve prolongar-se para além do fim do tubo por aproximadamente 0 cm.
3. Escolha a cabeça de roscagem de acordo com as suas necessidades e monte-a no acoplamento octogonal da máquina. Se usar uma cabeça de 1.1/4", coloque primeiro o adaptador. Para uma rosca à direita, insira a cabeça de roscagem na frente da máquina. Para uma rosca à esquerda, insira a cabeça de roscagem na ponta oposta da máquina.
4. Ao usar o adaptador, este deverá ser inserido diretamente no acoplamento octogonal da máquina, no mesmo lado em que a cabeça de roscagem foi inserida (roscagem à direita: à frente; roscagem à esquerda: ponta oposta) e fixo com o seu tampão rosado.

5. Para inserir a cabeça no adaptador, mova a parte móvel deste último no sentido contrário ao dos ponteiros do relógio até estar completamente inserido. Isto acionará uma mola que prende a cabeça. Para removê-la, proceda do mesmo modo.
6. A seguir, insira a máquina no tubo e certifique-se de que é orientada de forma segura para o seu invólucro pela cavilha da braçadeira do tubo.
7. Confirme que a alavanca da engrenagem de inversão está no lugar devido (seta na direção do trabalho). Pressione o interruptor elétrico com a sua mão direita. A rotação iniciará imediatamente. Agora, a cabeça deve ser movida no sentido do tubo para iniciar o processo de roscagem, pressionando na máquina.
8. Assim que a roscagem começar, a cabeça deve ser lubrificada de forma constante e abundante com óleo de roscagem VIRAX.
9. Quando atingir o comprimento adequado para a rosca (o tubo da cabeça de roscagem nunca deve ultrapassar uma rosca normal), pare o motor. Altere a posição da alavanca da engrenagem de inversão e ligue o motor. A máquina começará a desaparafusar a cabeça e o tubo libertar-se-á.



ATENÇÃO! A velocidade rápida só pode ser usada para desenroscar a cabeça. Nunca utilize a rosqueadeira na velocidade rápida.

7. Falhas, causas possíveis e reparações

Antes de realizar qualquer trabalho na máquina, desligue a ficha da tomada de alimentação elétrica.



ATENÇÃO! Se for necessário um serviço adicional para além dos abaixo indicados, contacte a estação de serviço técnico mais próxima.

Energia insuficiente	<ul style="list-style-type: none"> - Certifique-se de que o cabo de extensão não é demasiado comprido ou que a sua secção não é insuficiente. - Certifique-se de que está a ser usada a correta velocidade de funcionamento. - A braçadeira do tubo tem de estar bem apertada (cavilha paralela ao tubo). - Verifique o estado de funcionamento das cabeças de roscagem. - Lubrifique as cabeças de roscagem de forma abundante e contínua. - Certifique-se de que o tubo pode ser enroscado.
Roscagem excêntrica	<ul style="list-style-type: none"> - Verifique a posição do fixador do tubo (haste paralela ao tubo) - Verifique o estado e a qualidade do tubo.
Comprimento de rosca insuficiente	<ul style="list-style-type: none"> - Verifique o posicionamento correto do fixador do tubo. - Certifique-se de que não existem obstruções entre a máquina e o fixador do tubo.
Rosca de qualidade deficiente.	<ul style="list-style-type: none"> - Verifique o estado dos dentes. - Verifique se existe lubrificação contínua e abundante. - Verifique a qualidade do tubo. - Verifique a qualidade do óleo de roscagem (use óleo VIRAX).
Ajuste incorreto da cabeça de roscagem	<ul style="list-style-type: none"> - Use o adaptador para dimensões adequadas (ut a 1.1/4"). - Verifique se está a ser usada a cabeça de roscagem adequada (VIRAX 1363 ou equivalente)
Alavanca de mudanças trancada	<ul style="list-style-type: none"> - Mova a máquina ligeiramente para cima e para baixo.

1	Veiligheidsinstructies	42
1.1	Veiligheid op de werkplek	42
1.2	Elektrische veiligheid	42
1.3	Veiligheid van werknemers	43
1.4	Gebruik en onderhoud van elektrische apparaten	43
1.5	Onderhoud	43
1.6	Speciale veiligheidsaanwijzingen	44
2	Technische gegevens	45
3	Gebruik	45
4	Zorg en onderhoud	45
5	Reparatie en vervanging van onderdelen	46
6	Gebruiksaanwijzingen	46
6.1	Voorbereiding voor het opstarten	46
6.2	Opstarten	46
7	Storingen, mogelijke oorzaken en reparaties	47

Symbolen in dit document:



Gevaar!

Dit symbool waarschuwt de gebruiker voor het gevaar van letsel.



Let op!

Dit symbool waarschuwt dat er gevaar bestaat voor materiële of milieuschade.



Actie vereist



Gebruik van gehoorbescherming

Dit symbool waarschuwt dat gehoorbescherming moet worden gedragen om de veiligheid van de werknemer te garanderen.



Het gebruik van een veiligheidsbril is verplicht

Dit symbool waarschuwt dat een veiligheidsbril moet worden gedragen om de veiligheid van de werknemer te garanderen.



Draag handschoenen

Draag handschoenen tijdens het werken.



Raadpleeg de handleiding of het instructiehandboek

Dit symbool waarschuwt dat de handleiding moet worden geraadpleegd om risico's te vermijden.

1. Veiligheidsaanwijzingen



Waarschuwing! Lees alle veiligheidsmaatregelen, aanwijzingen, illustraties en specificaties die bij deze elektrische apparaten worden geleverd. Het niet in acht nemen van alle onderstaande aanwijzingen kan leiden tot elektrische schokken, brand en/of ernstig letsel. Bewaar alle veiligheidsmaatregelen en aanwijzingen voor toekomstig gebruik.

1.1 Veiligheid op de werkplek

- Houd de werkplek schoon en goed verlicht.** Rommelige en donkere plekken kunnen ongelukken veroorzaken.
- Gebruik geen elektrische apparaten in explosieve atmosferen, zoals in de aanwezigheid van ontvlambare vloeistoffen, gassen of stof.** Elektrische apparaten generen vonken die de stofdeeltjes of dampen kunnen doen ontbranden.
- Houd kinderen en toeschouwers op een veilige afstand bij het gebruik van elektrische apparaten.** Afdleiding kan leiden tot verlies van controle.

1.2 Elektrische veiligheid

- De stekker van het elektrische apparaat moet geschikt zijn voor de elektrische voeding. Voer nooit ingrepen uit aan de stekkers. Gebruik geen stekkeradapter met gearde elektrische apparaten.** Ongewijzigde stekkers en het gebruik van de bijbehorende stopcontacten (230 V of 110 V) verminderen het risico op een elektrische schok.
- Raak geen gearde oppervlakken zoals leidingen, radiators, kettingen of koelers aan.** Het risico op elektrische schok is namelijk hoger wanneer het lichaam met de aarde is verbonden.
- Stel elektrische apparaten niet bloot aan regen of vochtige omgevingen.** Het binnendringen van water in de apparatuur verhoogt het risico op een elektrische schok.
- Gebruik het snoer niet verkeerd. Gebruik het snoer nooit om elektrische apparaten te dragen, op te tillen of om de stekker te verwijderen. Houd het snoer uit de buurt van warmte, olie, scherpe randen of bewegende delen.** Beschadigde of in de knoop geraakte snoeren verhogen het risico op een elektrische schok.
- Als u elektrische apparaten buiten gebruikt, gebruik dan een verlengsnoer dat geschikt is voor gebruik buitenshuis.** Het gebruik van een verlengsnoer dat geschikt is voor gebruik buitenshuis vermindert het risico op een elektrische schok.
- Als het gebruik van elektrische apparaten in vochtige omstandigheden onvermijdelijk is, gebruik dan een voeding die wordt beschermd door een aardlekschakelaar.** Het gebruik van een aardlekschakelaar vermindert het risico op een elektrische schok.
- Als het netsnoer vervangen moet worden, moet het worden vervangen door de fabrikant of een onderhoudsmonteur om veiligheidsrisico's te voorkomen.**

1.3 Veiligheid van werknemers

- a) **Blijf alert, controleer wat u doet en gebruik uw gezond verstand bij het omgaan met elektrische apparaten. Gebruik geen elektrische apparaten wanneer u moe bent of onder de invloed van drugs, alcohol of geneesmiddelen bent.** Een moment van onoplettendheid tijdens het hanteren van elektrische apparaten kan ernstig letsel veroorzaken.
- b) **Gebruik persoonlijke beschermingsmiddelen. Draag altijd oogbescherming.** Persoonlijke beschermingsmiddelen zoals stofmaskers, antislipschoenen, helmen of gehoorbescherming die voor geschikte omstandigheden worden gebruikt, beperken persoonlijke letsels.
- c) **Voorkom het onbedoeld starten. Zorg ervoor dat de schakelaar in de "uit"-stand staat voordat u het apparaat aansluit op de voeding en/of de batterij, het oppakt of verplaatst.** Het transporteren van elektrische apparaten terwijl deze ingeschakeld en in bedrijf zijn, is zeer gevaarlijk en kan een ongeval veroorzaken.
- d) **Verwijder eventuele sleutels of gereedschap voordat u de elektrische apparaten inschakelt.** Een sleutel of een gereedschap dat verbonden is met een draaiend deel van een elektrisch apparaat kan schade veroorzaken.
- e) **Houd uw voeten stevig op de grond en houd op elk moment uw evenwicht.** Dit maakt een betere controle van de elektrische apparaten in onverwachte situaties mogelijk.
- f) **Kleed u gepast. Draag geen losse kleding of sieraden. Houd uw haar en kleding uit de buurt van bewegende onderdelen.** Losse kleding, sierraden of lang haar kunnen in bewegende onderdelen verstrikt raken.
- g) **Laat niet toe dat het vertrouwen dat wordt gewonnen door het frequente gebruik van de apparatuur ertoe leidt dat u de algemene veiligheidsprincipes negeert.** Eén onzorgvuldige beweging kan ernstig letsel veroorzaken.

1.4 Gebruik en onderhoud van elektrische apparaten

- a) **Forceer elektrische apparaten niet. Gebruik de elektrische apparaten op een manier die geschikt is voor uw toepassing.** Een correct gebruik van de elektrische apparaten zal het werk beter en veiliger maken tegen gepaste snelheid.
- b) **Gebruik de elektrische apparaten niet als u de schakelaar niet van "aan" naar "uit" en vice versa kunt verplaatsen.** Alle elektrische apparaten die u niet kunt bedienen met de schakelaar zijn gevaarlijk en moeten worden gerepareerd.
- c) **Trek de stekker uit het stopcontact en/of verwijder de batterij, indien mogelijk, voordat u een afstelling uitvoert, een toebehoren vervangt of het elektrische apparaat opbergt.** Preventieve maatregelen zoals deze verminderen het risico dat de apparaten per ongeluk worden gestart.
- d) **Houd niet-actieve elektrische apparaten buiten het bereik van kinderen en laat personen die niet vertrouwd zijn met de apparaten of met deze aanwijzingen ze niet hanteren.** Elektrische apparaten zijn gevaarlijk in de handen van onervaren gebruikers.
- e) **Onderhoud van elektrische apparaten en toebehoren. Zorg ervoor dat bewegende delen niet verkeerd uitgelijnd of geblokkeerd zijn, dat er geen gebroken onderdelen en andere omstandigheden zijn die de werking van de elektrische apparaten kunnen beïnvloeden. Elektrische apparaten moeten worden gerepareerd voor gebruik, wanneer deze beschadigd is.** Veel ongelukken worden veroorzaakt door slecht onderhouden elektrische apparaten.
- f) **Gebruik de elektrische apparaten, toebehoren en tips voor de apparaten enz. in overeenstemming met deze aanwijzingen, rekening houdend met de werkomstandigheden en de uit te voeren werkzaamheden.** Het gebruik van de elektrische apparaten voor andere toepassingen dan de bedoelde kan leiden tot een gevaarlijke situatie.
- g) **Houd handgrepen en grijpvlakken droog, schoon en vrij van olie en vet.** Gladde handgrepen en grijpvlakken voorkomen dat de apparaten in bepaalde situaties veilig kunnen worden vastgegrepen en gecontroleerd.

1.5 Onderhoud

- a) **Laat uw elektrische apparaten onderhouden door een gekwalificeerde onderhoudstechnicus en gebruik uitsluitend geschikte, originele VIRAX-reserveonderdelen.** Dit garandeert dat de veiligheid van de elektrische apparaten blijft gehandhaafd.

1.6 Speciale veiligheidsaanwijzingen

Dit document bevat belangrijke aanwijzingen voor de veiligheid van personen. Het werd opgesteld voor de gebruiker. Bewaar het op een veilige plaats voor toekomstig gebruik.

Lees en volg deze aanwijzingen nauwkeurig op telkens wanneer de testelectropomp wordt ingeschakeld:

1. Zorg ervoor dat de elektrische installatie is voorzien van een geschikte stroomonderbreker.
2. Koppel de PHENIX IV altijd los na elke test en vóór de volgende handelingen:
 - a. De PHENIX IV van de ene positie naar de andere verplaatsen.
 - b. Voor onderhoud.
 - c. Voor het vervangen van toebehoren en onderdelen.
3. Trek niet aan het stroomsnoer.
4. Trek nooit aan het stroomsnoer om de stekker uit het stopcontact te trekken.
5. Laat nooit ongekwalificeerde mensen, kinderen, jongeren etc. of mensen die niet getraind zijn in het gebruik van draadsnijmachines de PHENIX IV gebruiken.
6. Om de veiligheid van de PHENIX IV te garanderen, dient u de aanwijzingen van de fabrikant in acht te nemen en alleen originele vervangingsonderdelen, componenten en toebehoren of onderdelen te gebruiken die door de fabrikant zijn goedgekeurd.

! **7. LET OP:** toebehoren en koppelingen zijn zeer belangrijk voor de veiligheid van de PHENIX IV. Gebruik alleen slangen, toebehoren en koppelingen die door de fabrikant worden aanbevolen.

7. Gebruik de PHENIX IV nooit als het stroomsnoer of andere belangrijke onderdelen zoals veiligheidsvoorzieningen etc. beschadigd zijn.
8. Als u een verlengsnoer moet gebruiken, moeten de stekker en connector waterdicht zijn.
9. Ongeschikte verlengsnoeren kunnen gevaarlijk zijn.
10. De gebruiker moet rekening houden met alle veiligheidsmaatregelen die in deze handleiding worden opgesomd. Verkeerd gebruik van de apparaten kan anders ongelukken veroorzaken en de fabrikant aanvaardt geen enkele aansprakelijkheid als dit te wijten is aan het niet in acht nemen van de hier genoemde veiligheidsmaatregelen.

2. Technische gegevens

Threading capacity 1/4" - 2"
Type draad: BSPT (rechts), NPT
Draadsnijder: 1/16
Draadsnelheid: 25 tot 15/min.
Snelle omkeersnelheid: 58/min.
Elektrische spanning: 230 V 50/60 Hz
Opgenomen vermogen: 1.010 W (900 W)
Aan/uit-schakelaar niet-blokkerend
Gewicht van de machine: 6kg
Afmetingen van de machine: 580 x 95 x 140 mm
Gewicht van de geleidingsstaaf van de pijpklem: 1,6kg
Lw 100 dBA
Lp 87 dBA
Trillingsniveau 3,02 m/s²
R (DIN 2999, BSPT), NPT/API, G (DIN ISO 228, DIN 259, BSPP) NPSM, Pg, M, BSW, UNC
Geluidsvermogensniveau volgens ISO 3744
Trillingsniveau volgens ISO 5349

3. Gebruik

Voor het snel en moeiteloos maken van nauwkeurige en betrouwbare schroefdraadverbindingen volgens goedgekeurde normen.

4. Zorg en onderhoud

Voordat u werkzaamheden met de machine uitvoert, moet u de stekker uit het stopcontact trekken.

1. Snoer en stekker.

Zowel het snoer als de stekker moeten in optimale conditie zijn. Controleer ze regelmatig.

2. Aan/uit-schakelaar.

Controleer of de schakelaar van de machine automatisch ontgrendelt wanneer de vingerdruk wordt opgeheven. In geval van een onregelmatigheid moet u deze onmiddellijk vervangen door een nieuwe.

3. Borstels.

Controleer regelmatig op borstelslijtage en perfect contact met de rotor. Verwissel de borstels als de lengte is afgenomen tot 1/3 van de originele lengte. Gebruik originele borstels van VIRAX.

4. Motor en rotor.

Het koolstofstof dat zich in de motor en het borstelhuis heeft opgehoopt, moet om de 100 uur worden verwijderd. De rotor van de motor moet permanent schoon zijn met een uniform oppervlak (licht bronskleurig).

5. Snijkoppen.

Controleer of er geen beschadigde tanden op de te gebruiken kop aanwezig zijn, aangezien de kwaliteit van de schroefdraad ernstig kan worden aangetast. Spaanders verwijderen om een topkwaliteit schroefdraad en een langere levensduur te bereiken.

6. Versnellingsbak.

Vervang het vet elke 500 bedrijfsuren. Na het demonteren van de machine moeten alle mechanismen worden gesmeerd om oud vet te verwijderen. Verwijder de onderdelen met droge perslucht en breng nieuw vet aan met schone handen. Gebruik geen oplosmiddelen. Voor een correcte smering is ongeveer 300 gram vet nodig. Een overmatige hoeveelheid vet wordt niet aanbevolen omdat dit de temperatuur van de machine kan verhogen. Soort vet: LGMT2 van SKF of vergelijkbaar. Wij raden u aan deze handeling uit te voeren door een geautoriseerde dienstverlener na verkoop.

7. De versnellingsbak demonteren.

Voor het demonteren van het deksel van de versnellingsbak mag u geen scherpe voorwerpen zoals punten, schroevendraaiers etc. tussen de behuizing en de verbindingvlakken van het deksel plaatsen. De juiste procedure is om voorzichtig op de voorkant van de achthoek te tikken met een plastic hamer.

8. Pijpklem.

Controleer of de pijpklem in goede staat is. Vervangen wanneer er sprake is van verplaatsing van pijpen.

9. Het onderhoud en de reparatie van de machine dient door een specialist te worden uitgevoerd.

Alle reparaties moeten worden uitgevoerd door een specialist en er mogen alleen originele onderdelen worden gebruikt.

5 Reparatie en vervanging van onderdelen

Het vervangen van onderdelen, het onderhoud van de PHENIX IV en de elektrische inspectie mogen alleen worden uitgevoerd door officiële servicecentra.

6 Gebruiksaanwijzingen

6.1 Voorbereiding voor het opstarten

1. Niet draadsnijden zonder gebruik te maken van de pijpklem.

De pijpklem moet ook bij het draadsnijden van de kleinste maten schroefdraad worden gebruikt.

2. Controleer of de pijpklem correct is gemonteerd.

Als de pijp niet correct is bevestigd, zou de machine op de snijkop draaien, met het daaruit voortvloeiende risico op letsel voor de bediener. De bevestigingsbout van de pijp zit los in het deksel van de behuizing en moet in het bijbehorende gat worden geschroefd.

3. Controleer de stand van de aan/uit-schakelaar.

Controleer of bij het loslaten de aan/uit-schakelaar automatisch ontgrendelt.

4. Gebruiks van verlengsnoeren.

Controleer of de kabel zo dik en zo kort mogelijk is. Het verlengsnoer moet geschikt zijn voor meer dan 15 Ampère en mag niet langer dan 30 meter zijn.

5. Niet overmatig en continue smeren bij het draadsnijden.

Een goede smering verlengt de levensduur van uw machine en de snijkoppen. Het verhoogt ook de kwaliteit van het schroefdraad.

6. Altijd draadsnijden op werksnelheid.

Het draadsnijden moet gebeuren op de werksnelheid zoals aangegeven op de draairichtingschakelaar in de richting van de pijl. Hoge snelheid wordt alleen gebruikt om de snijkop van de pijp los te schroeven.

7. Verander de snelheid niet tijdens het draadsnijden.

Als het draadsnijden is voltooid, stopt u de machine en schakelt u over naar een andere versnelling om de pijp in omgekeerde richting te laten bewegen en los te maken.

6.2 Opstarten



Draag een veiligheidsbril.



Draag gehoorbeschermers.



Draag handschoenen

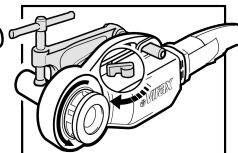
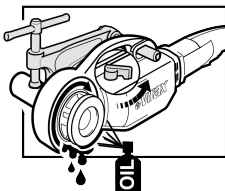
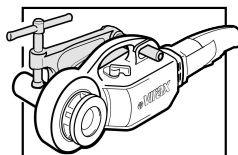
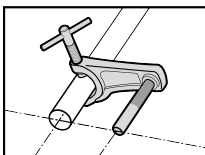

1. Lees voor het uitvoeren van handelingen met de machine eerst de algemene veiligheidsaanwijzingen en de voorbereidingen voor het opstarten.
2. Zet de pijpklem goed vast en controleer of de ankerbout van de machine evenwijdig is aan de pijp waarop schroefdraad aangebracht wordt. De bout moet ongeveer 0 cm langer zijn dan het uiteinde van de pijp.
3. Kies de snijkop naar wens en monteer deze in de achthoekige koppeling van de machine. Monteer de adapter eerst, wanneer u een 1,1/4" kop gebruikt. Voor rechtse schroefdraad moet de snijkop aan de voorkant van de machine worden geplaatst. Voor de schroefdraad moet de snijkop aan het andere uiteinde van de machine worden geplaatst.
4. Bij gebruik van de adapter moet deze direct in de achthoekige koppeling van de machine worden geplaatst op dezelfde plaats waar de snijkop is geplaatst (rechtse draad: voorkant; linkse draad: tegenovergestelde kant) en worden geborgd door de schroefdraaddop.

5. Om de kop in de adapter te plaatsen, beweegt u het mobiele deel van de adapter tegen de klok in totdat het volledig is geplaatst. Dit zal terugveren om de kop vast te zetten. Om het te verwijderen, gaat u op dezelfde manier te werk.
6. Steek de machine vervolgens in de pijp en zorg ervoor dat deze stevig in de behuizing wordt geleid door de pijplembout.
7. Controleer of de draairichtingschakelaar goed staat (pijl in de werkrichting). Druk de elektrische schakelaar in met uw rechterhand. Het draaien begint onmiddellijk. Nu moet de kop naar de pijp toe worden bewogen om het draadsnijden te starten door op de machine te drukken.
8. Zodra het draadsnijden is begonnen, moet de kop voortdurend en overvloedig worden gesmeerd met snijolie van VIRAX.
9. Zodra de juiste draadlengte is bereikt (de pijp van de snijkop mag nooit overhangen bij een normale schroefdraad), stopt de motor. Verander de positie van de draairichtingschakelaar en start de motor. De machine begint met het losdraaien van de snijkop en de pijp komt vrij.



LET OP! Hoge snelheid mag alleen worden gebruikt om de snijkop los te schroeven. Snij nooit draad op hoge snelheid.

7. Storingsdiagnose

Voordat u werkzaamheden met de machine uitvoert, moet u de stekker uit het stopcontact trekken.



LET OP! Als er aanvullend onderhoud nodig is dan hieronder aangegeven, neem dan contact op met het dichtstbijzijnde technische servicestation.

Onvoldoende vermogen	<ul style="list-style-type: none"> - Zorg ervoor dat het verlengsnoer niet te lang is of dat de doorsnede te klein is. - Zorg ervoor dat de juiste werksnelheid wordt gebruikt. - De pijplem moet goed worden vastgezet (bout parallel aan pijp). - Controleer de conditie van de snijkoppen. - Breng voldoende en continue smering aan op snijkoppen. - Zorg ervoor dat de pijp kan worden geschroefd.
Excentrisch schroefdraad	<ul style="list-style-type: none"> - Controleer de positie van de pijplem (as parallel aan de pijp). - Controleer de conditie en de kwaliteit van de smering.
Onvoldoende draadlengte	<ul style="list-style-type: none"> - Controleer de positie van de pijplem. - Zorg ervoor dat er geen obstakel is tussen de machine en de pijplem.
Slechte draadkwaliteit	<ul style="list-style-type: none"> - Controleer de conditie van de tanden. - Controleer of er een continue en overvloedige smering is. - Controleer de kwaliteit van de pijp. - Controleer de kwaliteit van de snijolie (gebruik olie van VIRAX).
Onjuiste afstelling van de snijkop	<ul style="list-style-type: none"> - Gebruik de adapter voor de juiste maten (tot 1,1/4"). - Controleer of de juiste snijkop wordt gebruikt (VIRAX 1363 of gelijkwaardig).
Vergrendelde schakelaar	<ul style="list-style-type: none"> - Beweeg de machine iets omhoog en omlaag.

1	Instrukcje bezpieczeństwa	49
1.1	Bezpieczeństwo w obszarze pracy	49
1.2	Bezpieczeństwo elektryczne	49
1.3	Bezpieczeństwo personelu	50
1.4	Obsługa i pielęgnacja sprzętu elektrycznego	50
1.5	Konserwacja.....	50
1.6	Specjalne instrukcje bezpieczeństwa	51
2	Dane techniczne.....	52
3	Obsługa	52
4	Okresowa konserwacja	52
5	Naprawa i wymiana części	53
6	Instrukcje obsługi	53
6.1	Przygotowanie do uruchomienia.....	53
6.2	Uruchomienie	53
7	Usterki, możliwe przyczyny i naprawy	54

Symbole używane w tym dokumencie:



Niebezpieczeństwo!

Ten symbol ostrzega przed niebezpieczeństwem lub zranieniem użytkownika.



Uwaga!

Ten symbol ostrzega, że istnieje niebezpieczeństwo spowodowania szkód materialnych lub środowiskowych.



Wymagane działanie



Stosowanie ochronników słuchu

Ten symbol ostrzega, że gwarancją bezpieczeństwa pracownika jest założenie ochronników słuchu.



Obowiązkowe stosowanie okularów ochronnych

Ten symbol ostrzega, że gwarancją bezpieczeństwa pracownika jest założenie okularów ochronnych.



Używać rękawic ochronnych

Podczas pracy, używać rękawic ochronnych.



Postępować zgodnie z instrukcją lub podręcznikiem

Ten symbol ostrzega, że należy zapoznać się z instrukcją, aby uniknąć ryzyka.

1. Instrukcje bezpieczeństwa



Uwaga! Należy zapoznać się ze wszystkimi środkami ostrożności, instrukcjami, rysunkami i specyfikacjami dostarczonymi z tym sprzętem elektrycznym. Niestosowanie się do poniższych instrukcji może doprowadzić do porażenia prądem elektrycznym, pożaru i/lub poważnego obrażenia ciała. Prosimy o zatrzymanie wszystkich zaleceń bezpieczeństwa i instrukcji do wglądu w przyszłości.

1.1 Bezpieczeństwo w obszarze pracy

- Utrzymywać miejsce pracy w czystości i dobrze je oświetlić.** Nieuporządkowane i ciemne obszary mogą powodować wypadki.
- Nie należy używać urządzeń elektrycznych w miejscach zagrożonych wybuchem, na przykład w obecności łatwopalnych cieczy, gazów czy pyłów.** Urządzenia elektryczne generują iskry, które mogą zapalić pył lub opary.
- Dzieci i osoby postronne muszą przebywać w odpowiedniej odległości podczas korzystania ze sprzętu elektrycznego.** Rozproszenie się może spowodować utratę kontroli.

1.2 Bezpieczeństwo elektryczne

- Wtyczka sprzętu elektrycznego musi być dopasowana do zasilania elektrycznego. Pod żadnym pozorem nie można modyfikować wtyczki. Nie używać adaptera sieciowego z uziemionym sprzętem elektrycznym.** Niemodyfikowane wtyczki i użycie odpowiednich gniazd (230 V lub 110 V) zmniejszą ryzyko porażenia prądem.
- Należy unikać dotykania uziemionych powierzchni, takich jak rury, grzejniki, łańcuchy czy elementy chłodzące.** Ryzyko porażenia prądem wzrasta, jeśli ciało jest połączone z ziemią.
- Nie wolno narażać sprzętu elektrycznego na działanie deszczu ani wilgoci.** Przedostanie się wody do sprzętu zwiększa ryzyko porażenia prądem.
- Nie używać przewodu nieprawidłowo. Nigdy nie używać przewodu do przenoszenia, podnoszenia lub odłączania sprzętu elektrycznego. Trzymać przewód z dala od źródeł ciepła, oleju, ostrych krawędzi lub ruchomych części.** Uszkodzone lub splątane przewody zwiększają ryzyko porażenia prądem.
- W przypadku korzystania z urządzeń elektrycznych na zewnątrz należy użyć przedłużacza przeznaczonego do użytku na świeżym powietrzu.** Korzystanie z przedłużacza przeznaczonego do użytku na świeżym powietrzu zmniejsza ryzyko porażenia prądem.
- Jeśli nie można uniknąć używania urządzeń elektrycznych w wilgotnych warunkach, należy używać zasilacza chronionego przez wyłącznik różnicowoprądowy (RCD).** Korzystanie z wyłącznika różnicowoprądowego zmniejsza ryzyko porażenia prądem.
- Jeśli wymagana jest wymiana przewodu zasilającego,** powinien on zostać wymieniony przez producenta lub serwisanta w celu uniknięcia zagrożenia bezpieczeństwa.

1.3 Bezpieczeństwo personelu

- a) **Podczas obsługi urządzeń elektrycznych zachować należy ostrożność, sprawdzać wykonywane czynności i postępować rozsądnie. Nie używać sprzętu elektrycznego w przypadku zmęczenia czy pozostawiania pod wpływem narkotyków, alkoholu lub leków.** Jedna chwila rozproszenia uwagi podczas obsługi urządzeń elektrycznych może spowodować poważne obrażenia.
- b) **Korzystać ze środków ochrony indywidualnej. Zawsze nosić okulary ochronne.** Środki ochrony osobistej, takie jak maski przeciwpyłowe, buty antypoślizgowe, kaski lub ochronniki słuchu zmniejszają obrażenia ciała, o ile są dostosowane do panujących warunków.
- c) **Unikać przypadkowych uruchomień. Przed podłączeniem do zasilania i/lub akumulatora, podniesieniem lub przeniesieniem sprzętu należy upewnić się, że przełącznik jest w pozycji „OFF” (wyłączony).** Transportowanie włączonego lub działającego sprzętu elektrycznego jest bardzo niebezpieczne i może spowodować wypadek.
- d) **Usunąć wszelkie klucze lub narzędzia przed włączeniem urządzenia elektrycznego.** Klucz lub narzędzie podłączone do obracającej się części sprzętu elektrycznego mogą spowodować obrażenia.
- e) **Trzymać stopy mocno na ziemi i przez cały czas utrzymywać równowagę.** Pozwala to skutecznie kontrolować urządzenia elektryczne w nieoczekiwanych sytuacjach.
- f) **Należy ubierać się w odpowiedni sposób. Nie nosić luźnej odzieży ani biżuterii. Włosy i ubranie trzymać z dala od ruchomych części.** Luźna odzież, biżuteria lub długie włosy mogą zostać wciągnięte przez ruchome części.
- g) **Nie pozwalać, aby rutyna zyskana dzięki częstemu używaniu sprzętu prowadziła do ignorowania ogólnych zasad bezpieczeństwa.** Jeden nieostrożny ruch może spowodować poważne obrażenia.

1.4 Obsługa i pielęgnacja sprzętu elektrycznego

- a) **Nie obsługiwać urządzeń elektrycznych na siłę. Używać sprzętu elektrycznego w sposób dopasowany do danego zastosowania.** Prawidłowe korzystanie ze sprzętu elektrycznego sprawi, że praca będzie przyjemniejsza i bezpieczniejsza przy projektowej prędkości działania urządzenia.
- b) **Nie używać sprzętu elektrycznego, jeśli nie można przesunąć przełącznika z pozycji „włączony” do pozycji „wyłączony” i odwrotnie.** Wszelkie urządzenia elektryczne, których nie można kontrolować za pomocą przełącznika, są niebezpieczne i powinny zostać naprawione.
- c) **Przed przeprowadzeniem regulacji, wymianą akcesoriów lub złożeniem sprzętu elektrycznego do przechowywania wyjąć wtyczkę zasilającą i/lub akumulator, o ile to możliwe.** Takie środki zapobiegawcze zmniejszają ryzyko przypadkowego uruchomienia sprzętu.
- d) **Wyłączone urządzenia elektryczne przechowywać poza zasięgiem dzieci i nie pozwalać, aby obsługiwały je osoby niezaznajomione ze sprzętem lub niniejszą instrukcją obsługi.** Sprzęt elektryczny jest niebezpieczny w rękach nieprzeszkolonych użytkowników.
- e) **Konserwacja sprzętu elektrycznego i akcesoriów. Upewnić się, że ruchome części nie są źle ustawione ani zablokowane, że nie ma uszkodzonych części i nie występują żadne inne warunki, które mogłyby mieć wpływ na działanie sprzętu elektrycznego. Sprzęt elektryczny powinien zostać naprawiony przed użyciem, jeśli jest uszkodzony.** Wiele wypadków występuje z powodu źle konserwowanego sprzętu elektrycznego.
- f) **Używać sprzętu elektrycznego, akcesoriów i stosować się do wskazówek z nim związanych zgodnie z niniejszą instrukcją obsługi, pamiętając o warunkach pracy i zadaniach, które należy wykonać.** Używanie sprzętu elektrycznego do zastosowań innych niż przeznaczone może spowodować niebezpieczne sytuacje.
- g) **Uchwyty i powierzchnie chwytne powinny pozostawać suche, czyste oraz wolne od oleju i smaru.** W pewnych sytuacjach śliskie uchwyty i powierzchnie chwytne uniemożliwiają bezpieczne chwytnie i obsługę sprzętu.

1.5 Konserwacja

- a) **Serwis sprzętu elektrycznego należy zlecić wykwalifikowanemu serwisantowi i używać wyłącznie odpowiednich oryginalnych części zamiennych firmy VIRAX.** Gwarantuje to utrzymanie bezpieczeństwa sprzętu elektrycznego.

1.6 Specjalne instrukcje bezpieczeństwa

Ten dokument zawiera ważne instrukcje dotyczące bezpieczeństwa osób. Jest przeznaczony dla użytkownika. Przechowywać go w bezpiecznym miejscu w celu przyszłych konsultacji. Uważnie przeczytać te instrukcje i przestrzegać ich za każdym razem, gdy pompa testowa jest włączona:

1. Upewnić się, że instalacja elektryczna ma odpowiedni wyłącznik różnicowoprądowy.
2. Urządzenie PHENIX IV należy zawsze odłączać po każdym teście i przed wykonaniem niżej wymienionych czynności:
 - a. Przenoszenie urządzenia PHENIX IV z jednego miejsca do innego.
 - b. Konserwacja.
 - c. Wymiana akcesoriów i części.
3. Nie pociągać za przewód elektryczny.
4. Nigdy nie pociągać za przewód zasilający, aby go odłączyć.
5. Urządzenia PHENIX IV nigdy nie powinny obsługiwać osoby niewykwalifikowane, dzieci, nastolatki czy osoby nieprzeszkolone pod kątem obsługi urządzenia do gwintowania.
6. Aby zagwarantować bezpieczeństwo urządzenia PHENIX IV, należy postępować zgodnie z instrukcjami producenta i używać tylko oryginalnych części zamiennych, komponentów i akcesoriów lub części, których stosowanie jest dozwolone przez producenta.



7. UWAGA: akcesoria i złącza są bardzo ważnymi elementami decydującymi o bezpieczeństwie korzystania z urządzenia PHENIX IV. Należy używać wyłącznie tych akcesoriów i złączy, które zaleca producent.

8. Nigdy nie należy korzystać z urządzenia PHENIX IV, gdy przewody elektryczne lub inne ważne części, na przykład mechanizmy bezpieczeństwa itp. są zniszczone.
9. Jeśli konieczne jest użycie przedłużacza, jego wtyczka i złącze muszą być wodoodporne.
10. Niewłaściwe przedłużacze mogą być niebezpieczne.
11. Użytkownik musi uwzględnić wszystkie środki ostrożności opisane w tej instrukcji obsługi. W przypadkowym wypadku niewłaściwe użycie sprzętu może spowodować wypadki, a producent nie ponosi odpowiedzialności, jeśli wynika to z nieprzestrzegania wspomnianych tutaj środków bezpieczeństwa.

2. Charakterystyka techniczna

Inrrijgcapaciteit:.....	1/4" - 2"
Stożek gwintu:	BSPT (Prawy) NPT
Thread taper:	1/16
Prędkość gwintowania:	25 do 15 /min.
Szybki powrót:.....	58 /min.
Prąd elektryczny:	230 V 50/60 Hz
Moc pobierana:.....	1010 W (900 W)
Przełącznik WŁ.:	bez blokowania
Waga urządzenia:	6 kg
Rozmiar urządzenia:	580 x 95 x 140 mm
Waga imadła dociskowego:	1,6 kg
Lw	100 dBA
Lp	87 dBA
Poziom wibracji.....	3,02 m/s ²
R (DIN 2999, BSPT), NPT/API, G (DIN ISO 228, DIN 259, BSPP) NPSM, Pg, M, BSW, UNC	
Poziom dźwięku zgodny z normą ISO 3744	
Poziom wibracji zgodny z normą ISO 5349	

3. Obsługa

Umożliwia szybką i niewymagającą wysiłku produkcję połączeń gwintowych zgodnie z zatwierdzonymi standardami.

4. Utrzymanie i konserwacja

Przed poddaniem urządzenia dowolnym czynnościom konserwacyjnym należy odłączyć je od zasilania.

1. Przewód i wtyczka.

Przewód i wtyczka powinny być w optymalnym stanie. Należy je sprawdzać regularnie.

2. Przełącznik WŁ.

Sprawdzić, czy włącznik urządzenia jest automatycznie odblokowywany po zdjęciu z niego palca. W wypadku jakiegokolwiek nieprawidłowego działania należy natychmiast wymienić go na nowy.

3. Szczotki.

Należy często kontrolować stopień zużycia szczotki oraz jej kontakt z wirnikiem. Szczotki należy wymieniać, gdy ich długość ma 1/3 długości oryginalnej. Należy używać oryginalnych szczotek marki VIRAX.

4. Silnik i wirnik.

Pył węglowy zgromadzony pod obudową silnika i szczotek należy usuwać co 100 godzin. Wirnik silnika powinien zawsze pozostawać czysty i mieć jednolitą powierzchnię (lekką brązowy kolor).

5. Głowice gwinciarские.

Sprawdzić, czy na używanej głowicy nie ma zniszczonych ząbków, ponieważ może to znacznie pogorszyć jakość wykonywanego gwintu. Oczyszczać z opiłków, aby osiągnąć najwyższą jakość gwintowania i dłuższą żywotność.

6. Przekładnia.

Smar należy zmieniać co 500 godzin roboczych. Po zdemontowaniu urządzenia należy naoliwić wszystkie mechanizmy, usuwając stare warstwy smaru. Pozostałości należy usuwać za pomocą sprężonego powietrza i nakładać nowy smar czystymi dłońmi. Nie używać rozpuszczalników. Około 300 gram smaru to ilość potrzebna do właściwego nasmarowania. Nie zaleca się stosowania nadmiernej ilości smaru, ponieważ może to podnieść temperaturę urządzenia. Typ smaru: LGMT2 SKF lub podobny. Zalecamy, aby tę czynność przeprowadzał autoryzowany dział usług posprzedażowych.

7. Demontaż przekładni.

Przed demontażem obudowy przekładni nigdy nie należy wprowadzać ostrych przedmiotów, takich jak końcówki, śrubokręty itp. pomiędzy elementy łączące korpus z osłoną. Prawidłowa procedura polega na delikatnym dotknięciu powierzchni oktagonu plastikowym młotkiem.

8. Imadło dociskowe.

Sprawdzić, czy imadło dociskowe jest w dobrym stanie. Wymienić w przypadku przesuwania się rury.

9. Konserwacja i naprawa urządzenia powinny być realizowane przez specjalistę.

Wszystkie naprawy powinien przeprowadzać specjalista, używając do tego tylko oryginalnych części.

5. Naprawa i wymiana części

Wymiana części, serwis urządzenia SUPERTRONIC 2000 i kontrola elektryczna powinny być wykonywane wyłącznie przez oicjalne ośrodki serwisowe.

6. Instrukcje obsługi

6.1 Przygotowanie do uruchomienia

1. Nie wolno gwintować bez użycia imadła dociskowego.

Imadła dociskowego należy używać nawet podczas gwintowania najmniejszych rozmiarów.

2. Sprawdzić, czy imadło dociskowe jest dobrze zamocowane.

Jeżeli rura nie jest prawidłowo zamocowana, urządzenie będzie się obracało wokół głowicy gwinciarzkiej, co narazi operatora na ryzyko urazu. Trzpień mocujący rurę jest zostawiony luzem w obudowie i powinien zostać wkręcony do właściwego otworu.

3. Sprawdzić stan włącznika WŁ.

Po zwolnieniu zacisku sprawdzić, czy włącznik WŁ. jest automatycznie odblokowywany.

4. Należy używać przedłużaczy.

Sprawdzić, czy przewód jest tak gruby i krótki jak to możliwe. Przedłużacz powinien być dostosowany do ponad 15 Amp oraz nie dłuższy niż 30 metrów.

5. Nie należy gwintować bez obrotu i ciągłego smarowania.

Dobre nasmarowanie wydłuża żywotność urządzenia oraz głowic gwinciarzskich. Podnosi również jakość gwintowania.

6. Należy gwintować z prędkością roboczą.

Gwintowanie należy realizować z prędkością roboczą wskazaną na przełączniku kierunku obrotów w kierunku strzałki. Szybkiej prędkości należy używać wyłącznie do odkręcania głowicy gwinciarzkiej rury.

7. Podczas gwintowania nie wolno regulować prędkości.

Po zakończeniu gwintowania należy zatrzymać urządzenie i zmienić przekładnię, aby uruchomić ruch wsteczny i zwolnić rurę.

6.2 Uruchomienie



Używać okularów ochronnych.



Należy nosić zatyczki ochronne do uszu.



Używać rękawic ochronnych

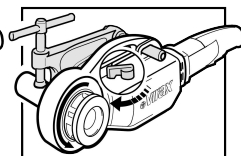
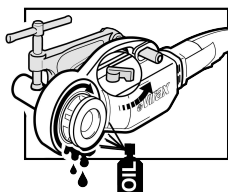
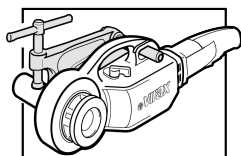
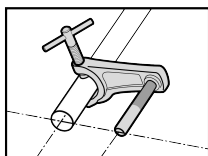

1. Przed użyciem urządzenia należy przeczytać ogólne instrukcje bezpieczeństwa oraz wskazówki na temat przygotowań do uruchomienia.
2. Bezpiecznie zamocować imadło dociskowe i sprawdzić, czy trzpień kotwiący urządzenia jest ustawiony równolegle do gwintowanej rury. Trzpień powinien wystawać poza końcówkę rury o około 0 cm.
3. Wybrać głowicę gwinciarzską zgodną z potrzebami oraz zamontować ją w osmiokątym złączu urządzenia. W wypadku używania głowicy 1,1/4" najpierw zamontować konwerter. W wypadku prawego gwintu należy ustawić głowicę gwinciarzską z przodu urządzenia. W wypadku lewego gwintu głowicę gwinciarzską należy ustawić na drugim końcu urządzenia.
4. Ewentualny konwerter należy umieścić bezpośrednio w oktagonálním złączu urządzenia, w tym samym miejscu, w które wkładana jest głowica gwinciarzka (prawy gwint: przód; lewy gwint: strona przeciwna), i zabezpieczyć gwintowaną nasadką.

5. Aby włożyć głowicę do konwertera, należy przesunąć jego ruchomą część w lewo, aż do całkowitego wsunięcia. Odkoscy, zabezpieczając głowicę. Aby go zdjąć, należy wykonać podobne czynności.

6. Następnie należy włożyć urządzenie w rurę i upewnić się, że została bezpiecznie wprowadzona do obudowy za pomocą trzpienia imadła dociskowego.
7. Sprawdzić, czy przełącznik kierunku obrotów jest w odpowiedniej pozycji (strzałka skierowana powinna być ustawiona w kierunku pracy). Prawą ręką należy włączyć przycisk zasilania. Od razu zostaną uruchomione obroty. Teraz głowica powinna zostać przesunięta w stronę rury, aby rozpocząć proces gwintowania poprzez wywieranie nacisku za pomocą urządzenia.
8. Tuż po rozpoczęciu gwintowania głowica powinna być obficie i stale smarowana za pomocą smaru do gwintowania marki VIRAX.
9. Po uzyskaniu odpowiedniej długości gwintowania (rura głowicy gwinciarzkiej nigdy nie powinna wystawać poza standardowy gwint) należy wyłączyć silnik. Zmienić pozycję przełącznika kierunku obrotów i włączyć silnik. Urządzenie zacznie odkręcać głowicę, uwalniając rurę.



UWAGA! Tryb wysokiej prędkości należy stosować wyłącznie do odkręcania głowicy. Trybu wysokiej prędkości nigdy nie należy stosować do gwintowania.

7. Diagnostyka błędów

Przed poddaniem urządzenia dowolnym czynnościom konserwacyjnym należy odłączyć je od zasilania.



UWAGA! Jeśli potrzebna jest jakakolwiek usługa inna niż niżej wymienione, należy skontaktować się z najbliższym punktem obsługi technicznej.

Niewystarczająca moc	<ul style="list-style-type: none"> - Należy sprawdzić, czy kabel przedłużacza nie jest zbyt długi oraz czy jego przekrój nie jest zbyt mały. - Należy się upewnić, że stosowana jest prawidłowa prędkość robocza. - Należy odpowiednio zabezpieczyć imadło dociskowe (trzępień prowadzący powinien znajdować się w pozycji równoległej do rury). - Sprawdzić warunki działania głowic gwinciarzskich. - Zadbaj o obfite i ciągłe smarowanie głowic gwinciarzskich. - Upewnić się, że rura nadaje się do przykręcenia.
Gwintowanie mimośrodowe	<ul style="list-style-type: none"> - Sprawdzić pozycję imadła dociskowego (trzępień powinien znajdować się w pozycji równoległej do rury). - Sprawdzić stan i jakość rury.
Niewystarczająca długość gwintu	<ul style="list-style-type: none"> - Sprawdzić, czy imadło dociskowe znajduje się we właściwej pozycji. - Upewnić się, że pomiędzy urządzeniem a imadłem dociskowym nie występują blokady.
Niska jakość gwintu	<ul style="list-style-type: none"> - Sprawdzić stan ząbków. - Pamiętać o stosowaniu obfitego i stałego smarowania. - Sprawdzić jakość rury. - Sprawdzić jakość smaru do gwintowania (stosować smar VIRAX).
Nieprawidłowe ustawienie głowicy gwinciarzkiej	<ul style="list-style-type: none"> - Stosować konwerter, by dopasować do odpowiedniego rozmiaru (do 1,1/4"). - Upewnić się, że stosowana jest odpowiednia głowica gwinciarzka (VIRAX 1363 lub równorzędna).
Zablokowana dźwignia zmiany biegów	<ul style="list-style-type: none"> - Poruszać urządzeniem powoli w górę i w dół.

1	Sicherheitshinweise	56
1.1	Sicherheit im Arbeitsbereich.....	56
1.2	Elektrische Sicherheit.....	56
1.3	Sicherheit des Bedienpersonals.....	57
1.4	Gebrauch und Pflege des elektrischen Geräts.....	57
1.5	Wartung.....	57
1.6	Spezielle Sicherheitshinweise.....	58
2	Technische Daten	59
3	Bedienung	59
4	Regelmäßige Wartung	59
5	Reparatur und Austausch von Teilen	60
6	Justierung und Wartung	60
6.1	Vorbereitungen für die Inbetriebnahme.....	60
6.2	Inbetriebnahme.....	60
7	Störungen, mögliche Ursachen und Behebung	61

In diesem Dokument verwendete Symbole:



Gefahr!

Dieses Symbol warnt den Benutzer vor Verletzungsgefahr.



Achtung!

Dieses Symbol warnt vor möglichen Sach- oder Umweltschäden.



Erforderliche Maßnahme



Gehörschutz benutzen

Dieses Symbol weist darauf hin, dass Gehörschutz getragen werden soll, um die Sicherheit des Bedieners zu gewährleisten.



Augenschutz benutzen - obligatorisch

Dieses Symbol weist darauf hin, dass Augenschutz getragen werden soll, um die Sicherheit des Bedieners zu gewährleisten.



Tragen Sie Schutzhandschuhe

Bei der Arbeit, tragen Sie Schutzhandschuhe.



In der Anleitung nachschlagen

Dieses Symbol weist darauf hin, dass in der Anleitung nachgeschlagen werden soll, um Gefahren zu vermeiden.

1. Sicherheitshinweise



Warnung! Lesen Sie alle im Lieferumfang dieses elektrischen Geräts enthaltenen Sicherheitshinweise, Anweisungen, Illustrationen und Spezifikationen. Die Nichteinhaltung der nachstehend aufgeführten Anweisungen kann elektrischen Schlag, Brand und/oder schwere Verletzungen verursachen.

Bewahren Sie alle Sicherheitshinweise und Anweisungen gut auf.

1.1 Sicherheit im Arbeitsbereich

- Halten Sie Ihren Arbeitsbereich sauber und sorgen Sie für gute Beleuchtung.** Unordnung und unbeleuchtete Bereiche können zu Unfällen führen.
- Setzen Sie elektrische Geräte nicht in Umgebungen ein, in denen aufgrund brennbarer Flüssigkeiten, Gase oder Stäube Explosionsgefahr besteht.** Elektrische Geräte erzeugen Funken, die den Staub oder die Dämpfe entzünden können.
- Halten Sie Kinder und andere Personen fern, während Sie elektrische Geräte verwenden.** Wenn Sie abgelenkt sind, können Sie die Kontrolle über das Gerät verlieren.

1.2 Elektrische Sicherheit

- Der Anschlussstecker des elektrischen Geräts muss für die jeweilige Stromversorgung geeignet sein. Der Stecker darf in keiner Weise modifiziert werden. Verwenden Sie keine Adapterstecker zusammen mit geerdeten elektrischen Geräten.** Unveränderte Stecker und passende Steckdosen (230 V oder 110 V) verringern das Stromschlagrisiko.
- Vermeiden Sie Kontakt mit geerdeten Oberflächen, wie Rohren, Heizkörpern, Ketten oder Kühlern.** Es besteht ein erhöhtes Stromschlagrisiko, wenn Ihr Körper geerdet ist.
- Halten Sie elektrische Geräte von Regen oder Nässe fern.** Das Eindringen von Wasser in das Gerät erhöht das Stromschlagrisiko.
- Verwenden Sie das Stromkabel nur bestimmungsgemäß. Verwenden Sie das Kabel niemals, um das elektrische Gerät zu tragen, es anzuheben oder um den Stecker aus der Steckdose zu ziehen. Halten Sie das Kabel von Hitze, Öl, scharfen Kanten oder sich bewegenden Teilen fern.** Beschädigte oder verwickelte Kabel erhöhen das Stromschlagrisiko.
- Wenn Sie mit elektrischen Geräten im Freien arbeiten, verwenden Sie ein Verlängerungskabel, das auch für den Außenbereich zugelassen ist.** Die Verwendung eines für den Außenbereich geeigneten Verlängerungskabels verringert das Stromschlagrisiko.
- Falls sich die Verwendung von elektrischen Geräten bei Nässe nicht vermeiden lässt, muss die Steckdose durch einen Fehlerstrom-Schutzschalter (FI-Schalter) gesichert sein.** Der Einsatz eines Fehlerstrom-Schutzschalters verringert das Stromschlagrisiko.
- Falls das Stromkabel ersetzt werden muss, muss diese Reparatur vom Hersteller oder einem vom Hersteller autorisierten Kundendienst ausgeführt werden, um Sicherheitsgefährdungen zu vermeiden.**

1.3 Sicherheit des Bedienpersonals

- a) **Seien Sie aufmerksam, achten Sie auf Ihre Handlungen und wenden Sie bei der Arbeit mit elektrischen Geräten Ihren gesunden Menschenverstand an. Benutzen Sie elektrische Geräte nicht, wenn Sie müde sind oder unter dem Einfluss von Drogen, Alkohol oder Medikamenten stehen.** Ein einziger Moment der Unachtsamkeit beim Gebrauch von elektrischen Geräten kann zu schweren Verletzungen führen.
- b) **Tragen Sie persönliche Schutzausrüstung. Tragen Sie stets eine Schutzbrille.** Das auf die jeweilige Arbeitssituation abgestimmte Tragen persönlicher Schutzausrüstung, wie z. B. Staubmaske, rutschfeste Schuhe, Schutzhelm oder Gehörschutz, verringert das Risiko von Verletzungen.
- c) **Vermeiden Sie ein unbeabsichtigtes Starten des Geräts. Vergewissern Sie sich, dass der Betriebsschalter (Ein-/Aus-Schalter) sich in der „Aus“-Position befindet, bevor Sie das Gerät an das Stromnetz oder eine Batterie anschließen und bevor Sie es anheben oder an einen anderen Platz bringen.** Der Transport von eingeschalteten und laufenden elektrischen Geräten ist sehr gefährlich und kann zu Unfällen führen.
- d) **Entfernen Sie alle Schraubenschlüssel oder Werkzeuge, bevor Sie das elektrische Gerät einschalten.** Ein Schlüssel oder Werkzeug, der/das sich in Kontakt mit einem sich drehenden Teil eines elektrischen Geräts befindet, kann zu Verletzungen führen.
- e) **Sorgen Sie für einen sicheren Stand und achten Sie darauf, immer Ihr Gleichgewicht zu behalten.** Dadurch können Sie das elektrische Gerät in unerwarteten Situationen besser kontrollieren.
- f) **Tragen Sie geeignete Arbeitskleidung. Tragen Sie keine lose Kleidung oder Schmuck. Halten Sie Haare und Kleidung von sich bewegenden Teilen fern.** Lose Kleidung, Schmuck oder lange Haare können von sich bewegenden Teilen erfasst werden.
- g) **Beachten Sie stets die allgemeinen Sicherheitsprinzipien, auch wenn Sie ein Gerät häufiger verwenden und mit dessen Bedienung vertraut sind.** Eine einzige unvorsichtige Bewegung kann zu ernsthaften Verletzungen führen.

1.4 Gebrauch und Pflege des elektrischen Geräts

- a) **Überlasten Sie das elektrische Gerät nicht. Verwenden Sie das elektrische Gerät so, wie es für Ihre Arbeitsaufgabe angemessen ist.** Durch ordnungsgemäße Verwendung des elektrischen Geräts im vorgesehenen Leistungsbereich arbeiten Sie sowohl besser als auch sicherer.
- b) **Benutzen Sie das elektrische Gerät nicht, wenn Sie den Betriebsschalter (EIN-/AUS-Schalter) nicht in die jeweils andere Position umschalten können.** Ein elektrisches Gerät, das sich nicht mehr ein- oder ausschalten lässt, ist eine Gefahrenquelle und muss repariert werden.
- c) **Ziehen Sie den Stecker aus der Steckdose und/oder entnehmen Sie den Akku - sofern möglich -, bevor Sie das Gerät einstellen, Zubehörteile wechseln oder das elektrische Gerät weglegen.** Diese Vorsichtsmaßnahmen verhindern den unbeabsichtigten Start des Geräts.
- d) **Bewahren Sie elektrische Geräte, die nicht benutzt werden, außerhalb der Reichweite von Kindern auf. Lassen Sie nicht Personen das Gerät benutzen, die mit dem Gerät nicht vertraut sind oder die diese Anweisungen nicht gelesen haben.** Elektrische Geräte sind gefährlich, wenn sie von nicht entsprechend geschulten Personen benutzt werden.
- e) **Warten Sie das elektrische Gerät und sein Zubehör regelmäßig. Vergewissern Sie sich, dass bewegliche Geräteteile korrekt ausgerichtet sind und nicht klemmen und dass keine Teile defekt oder in einem Maße beschädigt sind, dass dadurch die Funktion des elektrischen Geräts beeinträchtigt ist. Ein beschädigtes elektrisches Gerät muss vor Gebrauch repariert werden.** Viele Unfälle haben ihre Ursache in schlecht gewarteten elektrischen Geräten.
- f) **Verwenden Sie das elektrische Gerät, das Zubehör, die Einsatzwerkzeuge usw. entsprechend diesen Anweisungen und berücksichtigen Sie dabei die Arbeitsbedingungen und die auszuführenden Arbeiten.** Die nicht bestimmungsgemäße Verwendung von elektrischen Geräten kann zu gefährlichen Situationen führen.
- g) **Halten Sie Griffe und Griffflächen trocken, sauber und frei von Öl und Fett.** Rutschige Griffe und Griffflächen verhindern sicheres Greifen, was dazu führen kann, dass Sie in bestimmten Situationen die Kontrolle über das Gerät verlieren können.

1.5 Wartung

- a) **Lassen Sie Ihr elektrisches Gerät nur von qualifiziertem Fachpersonal und nur mit den zugehörigen Original-Ersatzteilen von VIRAX reparieren.** Dadurch wird gewährleistet, dass die Sicherheit Ihres elektrischen Geräts erhalten bleibt.

1.6 Spezielle Sicherheitshinweise

Dieses Dokument enthält wichtige Hinweise für die Sicherheit der Benutzer. Es ist für den Benutzer bestimmt. Bewahren Sie es an einem sicheren Ort zum späteren Nachschlagen auf.

Lesen und befolgen Sie diese Anweisungen sorgfältig jedes Mal, wenn Sie die PHENIX IV einschalten:

1. Vergewissern Sie sich, dass die elektrische Anlage über einen geeigneten Fehlerstrom-Schutzschalter verfügt.
2. Ziehen Sie nach jeder Prüfung und vor den folgenden Betriebsvorgängen stets den Netzstecker der PHENIX IV:
 - a. Beim Umsetzen der PHENIX IV.
 - b. Für die Wartung.
 - c. Beim Wechsel von Zubehör oder Teilen.
3. Ziehen Sie nicht am Stromkabel.
4. Ziehen Sie den Stecker nie am Netzkabel aus der Steckdose.
5. Lassen Sie niemals unqualifizierte Personen, Kinder, Jugendliche usw. oder andere Personen, die nicht in der Verwendung von Gewindeschneidmaschinen geschult wurden, die PHENIX IV verwenden.
6. Um die Sicherheit der PHENIX IV zu gewährleisten, folgen Sie den Anweisungen des Herstellers und verwenden Sie nur original vom Hersteller stammende oder von diesem zugelassene Ersatz-, Bau- und Zubehörteile.



7. ACHTUNG: Zubehör und Anschlussstücke sind für die Sicherheit der PHENIX IV sehr wichtig. Verwenden Sie nur die vom Hersteller empfohlenen Zubehörteile und Anschlussstücke.

8. Verwenden Sie die PHENIX IV niemals, wenn das Stromkabel oder andere wichtige Teile wie Sicherheitsvorrichtungen usw. beschädigt sind.
9. Bei Verwendung eines Verlängerungskabels müssen der Stecker und der Anschluss wasserdicht sein.
10. Verlängerungskabel, die für die vorgesehene Verwendung nicht geeignet sind, können Gefahrenquellen darstellen.
11. Der Benutzer muss alle in dieser Anleitung aufgeführten Sicherheitshinweise beachten. Unsachgemäßer Gebrauch des Geräts kann zu Unfällen führen, und der Hersteller übernimmt keine Haftung, wenn ein Unfall auf die Nichtbeachtung der hier aufgeführten Sicherheitshinweise zurückzuführen ist.

2. Technische Daten

Gewindeschneidleistung	1/4" - 2"
Gewindeart:.....	BSPT (rechts) NPT
Konizität (Kegelneigung des Gewindes):	1/16 .
Gewindeschneidgeschwindigkeit:	25 - 15/min
Geschwindigkeit beim Schnell-Rücklauf:	58/min
Stromart:	230 V 50/60 Hz
Leistungsaufnahme:.....	1.010 W (900 W)
Betriebsschalter:.....	ohne Blockierung
Gewicht der Maschine:	6 kg
Abmessungen der Maschine:	580 x 95 x 140
Gewicht des Rohrhalters:	1,6 kg
Lw	100 dB-A
Lp	87 dB-A
Vibrationspegel:.....	3,02 m/s ²
R (DIN 2999, BSPT), NPT/API, G (DIN ISO 228, DIN 259, BSPP) NPSM, Pg, M, BSW, UNC	
Schalleistungspegel nach ISO 3744	
Vibrationspegel nach ISO 5349	

3. Bedienung

Für die schnelle und mühelose Herstellung präziser und zuverlässiger Gewindeanschlüsse gemäß anerkannten Standards.

4. Regelmäßige Wartung

Ziehen Sie den Stecker aus der Steckdose, bevor Sie beginnen, mit der Maschine zu arbeiten.

1. Kabel und Stecker.

Sowohl das Kabel als auch der Stecker sollten in einwandfreiem Zustand sein. Überprüfen Sie sie in regelmäßigen Abständen.

2. Betriebsschalter (EIN-/AUS-Schalter).

Überprüfen Sie, ob sich der Betriebsschalter automatisch löst und in die Ausgangsposition zurückkehrt, wenn er nicht mehr gedrückt wird. Im Falle einer Störung umgehend mit einem neuen Schalter ersetzen.

3. Bürsten.

Überprüfen Sie die Bürsten regelmäßig auf Verschleiß und optimalen Kontakt mit dem Rotor. Tauschen Sie die Bürsten aus, wenn ihre Länge 1/3 der ursprünglichen Länge beträgt. Verwenden Sie Original-Bürsten von VIRAX.

4. Motor und Rotor.

Der Kohlenstoffstaub, der sich im Motor und im Bürstenfach ansammelt, sollte alle 100 Stunden entfernt werden. Der Rotor des Motors sollte stets sauber sein und eine gleichmäßige Oberfläche aufweisen (hell-bronzefarben).

5. Gewindeschneidköpfe.

Stellen Sie sicher, dass der verwendete Schneidkopf keine beschädigten Zähne aufweist, da dadurch die Gewindequalität erheblich beeinträchtigt werden kann. Von Spänen sauber halten, um Gewinde von höchster Qualität und eine längere Lebensdauer zu erzielen.

6. Getriebe.

Wechseln Sie das Getriebefett alle 500 Betriebsstunden. Ölen Sie nach dem Abbau der Maschine alle Mechanismen, um altes Fett zu entfernen. Partikel mit trockener Druckluft entfernen und mit sauberen Händen neues Fett auftragen. Verwenden Sie keine Lösungsmittel. Es werden ungefähr 300 g Fett für eine ordnungsgemäße Schmierung benötigt. Zuviel Fett kann zu einer erhöhten Betriebstemperatur der Maschine führen. Fett: LGMT 2 von SKF oder ähnliches. Wir empfehlen, diesen Wartungsvorgang durch einen von VIRAX autorisierten Kundendienst ausführen zu lassen.

7. Ausbau des Getriebes.

Führen Sie vor dem Abnehmen der Abdeckung des Getriebes niemals scharfe Gegenstände wie Spitzen, Schraubendreher usw. zwischen das Getriebegehäuse und die Verbindungsflächen der Abdeckung ein.

Das richtige Verfahren besteht darin, mit einem Kunststoffhammer vorsichtig auf die Vorderseite des Achtecks zu klopfen.

8. Rohrhalter (Klemmbacken).

Überprüfen Sie, ob sich die Klemmbacken des Rohrhalters in gutem Zustand befinden. Austauschen, wenn das Rohr zu verrutschen beginnt.

9. Wartung und Reparatur der Maschine sollten von speziell geschultem Fachpersonal durchgeführt werden. Alle Reparaturen sollten von speziell geschultem Fachpersonal durchgeführt werden und es sollten nur Originalteile verwendet werden.

5. Reparatur und Austausch von Teilen

Der Austausch von Teilen, die Wartung der PHENIX IV und die elektrische Prüfung dürfen nur von offiziellen Kundendienststellen vorgenommen werden.

6. Bedienungshinweise

6.1 Vorbereitungen für die Inbetriebnahme

1. Schneiden Sie Gewinde nicht ohne den Rohrhalter.

Verwenden Sie auch für kleinste Rohrdurchmesser den Rohrhalter.

2. Sorgen Sie für eine exakte Montage des Rohrhalters.

Bei unsachgemäßer Befestigung könnte sich die Maschine am Gewindeschneidkopf drehen und dadurch den Bediener verletzen. Der Anschlag wird als loses Teil mitgeliefert (im Gehäusedeckel) und muss in die vorgesehene Aufnahme eingeführt werden.

3. Überprüfen Sie den Zustand des Betriebsschalters.

Der Betriebsschalter muss sofort in die Ausgangsposition (AUS) zurückkehren, wenn er nicht mehr gedrückt wird.

4. Verwendung von Verlängerungskabeln.

Achten Sie darauf, dass das Kabel so dick und so kurz wie möglich ist. Das Kabel sollte für eine Stromstärke von über 15 A geeignet sein und nicht über 30 m lang sein.

5. Kein Gewindeschneiden ohne ausreichende, ununterbrochene Schmierung.

Gute Schmierung verlängert die Lebensdauer Ihrer Maschine und der Gewindeschneidköpfe. Auch die Gewindequalität wird so verbessert.

6. Gewinde nur bei normaler Arbeitsgeschwindigkeit schneiden.

Schneiden mit der auf dem Umschalthebel angegebenen Arbeitsgeschwindigkeit in Pfeilrichtung erfolgen. Der Schnell-Lauf darf nur verwendet werden, um den Schneidkopf vom Rohr herunterzudrehen.

7. Die Geschwindigkeit während des Schneidvorgangs nicht ändern.

Nachdem der Schneidvorgang abgeschlossen ist, halten Sie die Maschine an und schalten Sie auf den Rücklauf um, um die Rückwärtsbewegung einzuleiten und die Maschine vom Rohr zu lösen.

6.2 Inbetriebnahme



Tragen Sie eine Schutzbrille.



Tragen Sie einen Gehörschutz.



Tragen Sie Schutzhandschuhe

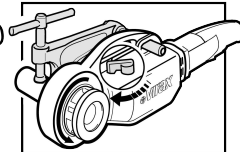
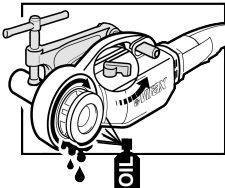
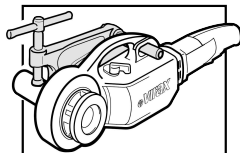
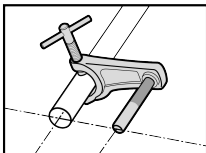

1. Bevor Sie beginnen, mit der Maschine zu arbeiten, lesen Sie zuerst die Kapitel „Allgemeine Sicherheitshinweise“ und „Vorbereitungen für die Inbetriebnahme“.

2. Befestigen Sie den Rohrhalter sicher und prüfen Sie, ob sich der Ankerbolzen der Maschine parallel zum Rohr befindet, an dem ein Gewinde geschnitten werden soll. Der Bolzen sollte etwa 0 cm über das Rohrende hinausragen.

3. Wählen Sie den gewünschten Gewindeschneidkopf und führen Sie ihn in die achteckige Klappenaufnahme ein. Montieren Sie zuerst den Adapter, wenn Sie einen 1,1/4-Zoll-Gewindeschneidkopf verwenden. Setzen Sie für ein Rechtsgewinde den Gewindeschneidkopf an der Vorderseite der Maschine ein. Für ein Linksgewinde setzen Sie den Gewindeschneidkopf am anderen Ende der Maschine ein.

4. Bei Verwendung des Adapters sollte dieser direkt in die achteckige Kluppenaufnahme auf der Seite der Maschine eingesetzt werden, in die auch der Gewindeschneidkopf eingesetzt (Rechtsgewinde: Vorderseite; Linksgewinde: entgegengesetzte Seite) und mit seiner Gewindekappe gesichert wurde.
5. Um den Gewindeschneidkopf in den Adapter einzuführen, bewegen Sie den beweglichen Teil des Adapters entgegen dem Uhrzeigersinn, bis er vollständig eingesetzt ist. Dieser schnappt dann zurück und sichert den Kopf. Um den Gewindeschneidkopf zu entfernen, führen Sie die gleichen Arbeitsschritte aus.
6. Führen Sie als nächstes die Maschine an das Rohr heran und stellen Sie sicher, dass das Rohr mithilfe der Rohrklemmschraube sicher in die Aufnahme an der Maschine geführt wird.
7. Überprüfen Sie, ob sich der Schalter für Links-/Rechts-Lauf in der richtigen Position befindet (Pfeil zeigt in Arbeitsrichtung). Drücken Sie den Betriebsschalter mit Ihrer rechten Hand. Die Drehbewegung des Gewindeschneidkopfes startet unmittelbar. Den Kopf gegen das Rohrende drücken, um den Schneidevorgang zu beginnen.
8. Schmieren Sie während des Schneidevorgangs den Kopf beständig und reichlich mit VIRAX-Gewindeschneidöl.
9. Wenn die gewünschte Gewindelänge erreicht ist (bei normalen Gewinden darf das Rohr nie über den Kopf der Schneidkluppe hinausragen), stellen Sie den Motor ab. Schalten Sie den Schalter für Links-/Rechts-Lauf in die gewünschte Position um, um den Rücklauf zu beginnen, und starten Sie den Motor. Die Maschine schraubt nun den Gewindeschneidkopf ab und das Rohr löst sich von der Maschine.



ACHTUNG! Der Schnell-Rücklauf darf nur zum Herunterdrehen des Kopfes verwendet werden. Der Schnell-Rücklauf darf nie zum Gewindeschneiden verwendet werden.

7. Störungen, mögliche Ursachen und Behebung

Ziehen Sie den Stecker aus der Steckdose, bevor Sie beginnen, mit der Maschine zu arbeiten.



ACHTUNG! Wenn weitere Serviceleistungen benötigt werden, die über die unten angegebenen hinausgehen, wenden Sie sich bitte an einen Servicezentrum in Ihrer Nähe.

Ungenügende Leistung	<ul style="list-style-type: none"> - Achten Sie darauf, dass das Verlängerungskabel nicht zu lang oder beschädigt ist. - Achten Sie darauf, dass Sie die korrekte Arbeitsgeschwindigkeit eingeschaltet haben. - Achten Sie darauf, dass der Rohrhalter sicher befestigt ist (Anschlag parallel zum Rohr). - Prüfen Sie, ob die Schneidköpfe in einwandfreiem Zustand sind. - Schmieren Sie die Gewindeschneidköpfe beständig und reichlich. - Prüfen Sie, ob das jeweilige Rohr für das Gewindeschneiden geeignet ist.
Nicht zentriertes Gewinde	<ul style="list-style-type: none"> - Überprüfen Sie die Position des Rohrhalters (Schaft parallel zum Rohr). - Überprüfen Sie Qualität und Zustand des Rohres.
Ungenügende Gewindelänge	<ul style="list-style-type: none"> - Überprüfen Sie, ob der Rohrhalter korrekt positioniert ist. - Stellen Sie sicher, dass sich kein Hindernis zwischen Maschine und Rohrhalter befindet.
Schlechte Gewindequalität	<ul style="list-style-type: none"> - Überprüfen Sie den Zustand der Zähne am Gewindeschneidkopf. - Überprüfen Sie, ob beständig und ausreichend reichlich geschmiert wird. - Überprüfen Sie die Qualität des Rohres. - Überprüfen Sie die Qualität des Gewindeschneidöls (verwenden Sie VIRAX-ÖL).
Schlechte Schneidkopf-Justierung	<ul style="list-style-type: none"> - Verwenden Sie den für die Rohrgröße geeigneten Adapter (bis 1,1/4“). - Überprüfen Sie, ob ein geeigneter Gewindeschneidkopf verwendet wird (VIRAX1363 oder Äquivalent).
Blockierter Schalter für Links-/Rechts-Lauf	<ul style="list-style-type: none"> - Bewegen Sie die Maschine sanft nach oben und unten.

1	Υποδείξεις ασφαλείας	62
1.1	Ασφάλεια στον χώρο εργασίας	62
1.2	Ηλεκτρική ασφάλεια	63
1.3	Ασφάλεια του προσωπικού	63
1.4	Χρήση και σέρβις του ηλεκτρικού εξοπλισμού.....	64
1.5	Σέρβις	64
1.6	Ειδικές υποδείξεις ασφαλείας	64
2	Τεχνικά στοιχεία	65
3	Χρήση	65
4	Περιοδικό σέρβις	66
5	Επισκευή και αντικατάσταση εξαρτημάτων	66
6	Ρύθμιση και σέρβις	66
6.1	Προετοιμασία πριν την έναρξη λειτουργίας	66
6.2	Έναρξη λειτουργίας	67
7	Ελαττώματα, πιθανές αιτίες και επισκευές	68

Σύμβολα στο έγγραφο



Κίνδυνος! Αυτό το σύμβολο υποδεικνύει ότι ο χρήστης διατρέχει κίνδυνο τραυματισμού.



Προσοχή! Αυτό το σύμβολο προειδοποιεί ότι υπάρχει κίνδυνος υλικών ή περιβαλλοντικών ζημιών.



Απαραίτητη ενέργεια

Χρήση μέσω προστασίας της ακοής

Αυτό το σύμβολο προειδοποιεί ότι ο εργαζόμενος πρέπει να φορά μέσα προστασίας της ακοής, προκειμένου να παραμείνει ασφαλής.



Υποχρεωτική χρήση προστατευτικών γυαλιών

Αυτό το σύμβολο προειδοποιεί ότι ο εργαζόμενος πρέπει να φορά προστατευτικά γυαλιά, προκειμένου να παραμείνει ασφαλής.



Φοράτε γάντια

Φοράτε γάντια όταν έρχεστε σε επαφή με ρινίσματα και αιχμηρά εξαρτήματα.



Συμβουλευτείτε το εγχειρίδιο ή τον οδηγό χρήσης

Αυτό το σύμβολο προειδοποιεί ότι πρέπει να συμβουλευέστε το εγχειρίδιο για να αποφύγετε οποιονδήποτε κίνδυνο.

1. Υποδείξεις ασφαλείας



Προειδοποίηση! Διαβάστε όλες τις υποδείξεις ασφαλείας, τις οδηγίες, τις εικόνες και τις προδιαγραφές που διατίθενται μαζί με την ηλεκτρική συσκευή. Η παράβλεψη όλων των παρακάτω υποδείξεων μπορεί να οδηγήσει σε ηλεκτροπληξία, πυρκαγιά και/ή σοβαρό τραυματισμό.

Κρατήστε όλες τις προφυλάξεις και τις οδηγίες για να μπορείτε να ανατρέξετε σε αυτές στο μέλλον.

1.1 Ασφάλεια στον χώρο εργασίας

- Διατηρείτε την περιοχή εργασίας καθαρή και φροντίζετε για τον καλό φωτισμό της. Η ακαταστασία και οι σκοτεινές συνθήκες στην περιοχή εργασίας μπορεί να αποτελέσουν αιτία πρόκλησης ατυχημάτων.

- b) **Μη χρησιμοποιείτε ηλεκτρικές συσκευές σε εκρήξιμες ατμόσφαιρες, π.χ. όταν υπάρχουν εύφλεκτα υγρά, αέρια ή σκόνη.** Αυτή η ηλεκτρική συσκευή παράγει σπινθήρες που ενδέχεται να αποτελέσουν πηγή ανάφλεξης της σκόνης ή των αναθυμιάσεων.
- c) **Τα παιδιά και οι παρατηρητές πρέπει να παραμένουν σε απόσταση όταν χρησιμοποιείτε την ηλεκτρική συσκευή.**
Η απόσταση της προσοχής μπορεί να οδηγήσει σε απώλεια του ελέγχου.

1.2 Ηλεκτρική ασφάλεια

- a) **Η πρίζα της ηλεκτρικής συσκευής πρέπει να είναι κατάλληλη για την ηλεκτρική παροχή. Μην τροποποιείτε την πρίζα για κανέναν λόγο. Μη χρησιμοποιείτε αντάπτορα με γειωμένη ηλεκτρική συσκευή.** Οι πρίζες τοίχου που δεν έχουν υποστεί τροποποιήσεις και η χρήση κατάλληλων πριζών (230V ή 110V) περιορίζουν τον κίνδυνο ηλεκτροπληξίας.
- b) **Αποφύγετε να ακουμπάτε σε γειωμένες επιφάνειες, όπως σωλήνες, θερμομαντικά σώματα, αλυσίδες ή ψύκτες.** Ο κίνδυνος ηλεκτροπληξίας αυξάνεται αν το σώμα συνδέεται με τη γη.
- c) **Μην αφήνετε την ηλεκτρική συσκευή εκτεθειμένη στη βροχή ή την υγρασία.** Η εισχώρηση νερού στη συσκευή αυξάνει τον κίνδυνο ηλεκτροπληξίας.
- d) **Μη χρησιμοποιείτε το καλώδιο με ακατάλληλο τρόπο. Μη χρησιμοποιείτε ποτέ το καλώδιο για να μεταφέρετε, να ανυψώσετε ή να αποσυνδέσετε την ηλεκτρική συσκευή. Διατηρείτε το καλώδιο μακριά από υψηλές θερμοκρασίες, λάδια, αιχμηρές γωνίες ή κινούμενα εξαρτήματα.** Τα κατεστραμμένα ή η μπλεγμένα καλώδια αυξάνουν τον κίνδυνο ηλεκτροπληξίας.
- e) **Όταν χρησιμοποιείτε μια ηλεκτρική συσκευή σε εξωτερικό χώρο, χρησιμοποιήστε κατάλληλη προέκταση για τον συγκεκριμένο σκοπό.**
Μια προέκταση κατάλληλη για χρήση σε εξωτερικό χώρο περιορίζει τον κίνδυνο ηλεκτροπληξίας.
- f) **Αν δεν μπορείτε να αποφύγετε τη χρήση της ηλεκτρικής συσκευής σε συνθήκες υγρασίας, χρησιμοποιήστε ηλεκτρική παροχή που προστατεύεται με ρελέ διαρροής (RCD).** Η χρήση ενός RCD περιορίζει τον κίνδυνο ηλεκτροπληξίας.
- g) **Αν το ηλεκτρικό καλώδιο πρέπει να αντικατασταθεί, η αντικατάσταση πρέπει να γίνει από τον κατασκευαστή ή τον υπεύθυνο σέρβις, προκειμένου να αποφευχθεί κάθε κίνδυνος που μπορεί να επηρεάσει την ασφάλεια της συσκευής.**

1.3 Ασφάλεια του προσωπικού

- a) **Παραμείνετε προσεκτικοί, βεβαιωθείτε ότι κάνετε αυτό που πρέπει και χρησιμοποιήστε τη λογική όταν χειρίζεστε την ηλεκτρική συσκευή. Μη χρησιμοποιείτε την ηλεκτρική συσκευή όταν είστε κουρασμένοι ή υπό την επήρεια ναρκωτικών, αλκοόλ ή φαρμακευτικών ουσιών.** Η στιγμιαία απόσπαση της προσοχής κατά τον χειρισμό της ηλεκτρικής συσκευής μπορεί να οδηγήσει σε σοβαρούς τραυματισμούς.
- b) **Χρήση μέσων ατομικής προστασίας. Φοράτε προστατευτικά μέσα για τα μάτια διαρκώς.** Τα μέσα ατομικής προστασίας όπως οι μάσκες σκόνης, τα αντιολισθητικά υποδήματα, τα κράνη ή τα μέσα προστασίας της ακοής που χρησιμοποιούνται υπό κατάλληλες συνθήκες, περιορίζουν τις σωματικές βλάβες.
- c) **Αποφύγετε την ακούσια έναρξη λειτουργίας της συσκευής. Βεβαιωθείτε ότι ο διακόπτης βρίσκεται στη θέση «Off» προτού συνδέσετε τη συσκευή στην ηλεκτρική παροχή και/ή την μπαταρία και προτού πιάσετε ή μετακινήσετε τη συσκευή.** Η μεταφορά της ηλεκτρικής συσκευής ενώ βρίσκεται υπό τάση και σε λειτουργία είναι πολύ επικίνδυνη και μπορεί να αποτελέσει αιτία ατυχήματος.
- d) **Απομακρύνετε όλα τα κλειδιά ή τα εργαλεία προτού θέσετε την ηλεκτρική συσκευή σε λειτουργία.** Ένα κλειδί ή εργαλείο που συνδέεται σε ένα περιστροφικό εξάρτημα μιας ηλεκτρικής συσκευής μπορεί να προκαλέσει ζημιά.
- e) **Πατάτε σταθερά με τα πόδια σας στο έδαφος και διατηρείτε διαρκώς την ισορροπία σας.** Με τον τρόπο αυτόν, μπορείτε να έχετε καλύτερο έλεγχο της ηλεκτρικής συσκευής αν συμβεί κάτι αναπάντεχο.
- f) **Φοράτε κατάλληλο ρουχισμό. Μη φοράτε κοσμήματα ή φαρδιά ρούχα. Τα μαλλιά και τα ρούχα σας δεν πρέπει να έρχονται σε επαφή με κινούμενα εξαρτήματα.** Τα φαρδιά ρούχα, τα κοσμήματα

- ή τα μακριά μαλλιά, όταν δεν είναι πιασμένα, μπορεί να μπλεχτούν στα κινούμενα εξαρτήματα.
- g) **Η εμπειρία που έχετε συγκεντρώσει από τη συχνή χρήση της συσκευής δεν πρέπει να σας κάνει να ξεχνάτε τις βασικές αρχές ασφαλείας.** Μια απρόσεκτη κίνηση μπορεί να προκαλέσει έναν σοβαρό τραυματισμό.

1.4 Χρήση και σέρβις του ηλεκτρικού εξοπλισμού

- a) **Μη χρησιμοποιείτε την ηλεκτρική συσκευή ασκώντας υπερβολική δύναμη. Χρησιμοποιείτε την ηλεκτρική συσκευή με τον τρόπο που αρμόζει στην εφαρμογή σας.** Η σωστή χρήση της ηλεκτρικής συσκευής βελτιώνει το αποτέλεσμα της εργασίας και διασφαλίζει την ασφάλεια με την ταχύτητα για την οποία αυτή έχει σχεδιαστεί.
- b) **Μη χρησιμοποιείτε την ηλεκτρική συσκευή αν δεν μπορείτε να μετακινήσετε τον διακόπτη από τη θέση «ON» στη θέση «OFF» και αντίστροφα.** Όταν δεν μπορείτε να ελέγξετε μια ηλεκτρική συσκευή από τον διακόπτη, η συσκευή είναι επικίνδυνη και πρέπει να υποβληθεί σε επισκευή.
- c) **Εφόσον είναι εφικτό, αποσυνδέστε τη συσκευή από την ηλεκτρική πρίζα και/ή αφαιρέστε την μπαταρία, προτού κάνετε κάποια ρύθμιση, αντικαταστήσετε ένα εξάρτημα ή αποθηκεύσετε την ηλεκτρική συσκευή.** Τέτοιου είδους προληπτικά μέτρα περιορίζουν τον κίνδυνο να θεθεί η συσκευή σε λειτουργία κατά λάθος.
- d) **Διατηρείτε τις απενεργοποιημένες ηλεκτρικές συσκευές μακριά από παιδιά και μην επιτρέπετε σε άτομα που δεν είναι εξοικειωμένα με τη συσκευή ή τις παρούσες οδηγίες να χρησιμοποιούν τις εν λόγω συσκευές.** Μια ηλεκτρική συσκευή είναι επικίνδυνη στα χέρια μη καταρτισμένων χρηστών.
- e) **Συντηρείτε την ηλεκτρική συσκευή και τα εξαρτήματά της. Βεβαιωθείτε ότι τα κινούμενα εξαρτήματα παραμένουν ευθυγραμμισμένα και δεν είναι μπλοκαρισμένα, ότι δεν υπάρχουν σπασμένα εξαρτήματα και ότι δεν επικρατούν άλλες συνθήκες που θα μπορούσαν να επηρεάσουν την καλή λειτουργία της ηλεκτρικής συσκευής.** Η ηλεκτρική συσκευή πρέπει να επισκευάζεται πριν από κάθε επαναχρησιμοποίηση εφόσον έχει υποστεί ζημιά. Πολλά ατυχήματα προκαλούνται από ηλεκτρικές συσκευές που δεν συντηρούνται σωστά.
- f) **Χρησιμοποιείτε την ηλεκτρική συσκευή, τα αξεσουάρ και τις κεφαλές της συσκευής κ.λπ. σύμφωνα με τις παρούσες οδηγίες, λαμβάνοντας υπόψη τις συνθήκες και την εργασία που έχετε να κάνετε.** Η χρήση της ηλεκτρικής συσκευής για διαφορετικές εφαρμογές από τις προβλεπόμενες μπορεί να οδηγήσει σε μια επικίνδυνη κατάσταση.
- g) **Διατηρείτε τις χειρολαβές και τις επιφάνειες συγκράτησης στεγνές, καθαρές και χωρίς λάδια ή γράσα.** Οι χειρολαβές και οι συρόμενες επιφάνειες συγκράτησης εμποδίζουν την ασφαλή συγκράτηση και τον έλεγχο υπό ορισμένες συνθήκες.

1.5 Σέρβις

- a) **Αναθέτετε τη συντήρηση της ηλεκτρικής συσκευής σας σε καταρτισμένο τεχνικό σέρβις και χρησιμοποιείτε μόνο κατάλληλα γνήσια ανταλλακτικά VIRAX.** Έτσι, η ασφάλεια της συσκευής είναι εγγυημένη.

1.6 Ειδικές υποδείξεις ασφαλείας

Το παρόν έγγραφο περιέχει σημαντικές οδηγίες για την ατομική ασφάλεια. Προορίζεται για τον χρήστη. Φυλάξτε το σε ασφαλές μέρος για να μπορείτε να ανατρέξετε σε αυτό στο μέλλον. Διαβάστε και ακολουθήστε προσεκτικά αυτές τις οδηγίες κάθε φορά που ανάβει η δοκιμαστική μηχανοκίνητη αντλία:

1. Επαληθεύστε ότι η ηλεκτρική εγκατάσταση διαθέτει κατάλληλο ρελέ διαρροής RCD.
2. Αποσυνδέετε πάντα το PHENIX IV μετά από κάθε δοκιμή και προτού εκτελέσετε τις ακόλουθες ενέργειες:
 - a. Για τη μετακίνηση.
 - b. Για το σέρβις.
 - c. Για την αντικατάσταση αξεσουάρ και εξαρτημάτων.

3. Μην τραβάτε το ηλεκτρικό καλώδιο.
4. Μην τραβάτε ποτέ το ηλεκτρικό καλώδιο για να το βγάλετε από την πρίζα.
5. Μην επιτρέπετε ποτέ σε μη καταρτισμένα άτομα, παιδιά, εφήβους κ.λπ. ή σε άτομα που δεν έχουν εκπαιδευτεί στη χρήση μηχανημάτων δημιουργίας σπειρωμάτων να χρησιμοποιούν το PHENIX IV.
6. Για να διασφαλίσετε την ασφάλεια του PHENIX IV, τηρείτε τις οδηγίες του κατασκευαστή και χρησιμοποιείτε μόνο γνήσια ανταλλακτικά, εξαρτήματα και αξεσουάρ ή εξαρτήματα τα οποία έχουν εγκριθεί από τον κατασκευαστή.
7. **Προσοχή!** Τα αξεσουάρ και τα συνδετικά εξαρτήματα είναι πολύ σημαντικά για την ασφάλεια του PHENIX IV.
Χρησιμοποιείτε μόνο αξεσουάρ και συνδετικά εξαρτήματα που συνιστά ο κατασκευαστής.
8. Μη χρησιμοποιείτε ποτέ το PHENIX IV αν το καλώδιο ηλεκτρικής τροφοδοσίας ή κάποιο άλλο σημαντικό εξάρτημα, ιδίως μια διάταξη ασφαλείας, παρουσιάζουν ζημιές.
9. Αν πρέπει να χρησιμοποιήσετε προέκταση, η πρίζα και το βύσμα πρέπει να είναι στεγανά.
10. Ακατάλληλες προεκτάσεις μπορεί να αποβούν επικίνδυνες.
11. Ο χρήστης πρέπει να λαμβάνει υπόψη του όλες τις υποδείξεις ασφαλείας που αναφέρονται στο εγχειρίδιο. Σε διαφορετική περίπτωση, η κακή χρήση της συσκευής μπορεί να οδηγήσει σε ατυχήματα για τα οποία ο κατασκευαστής δεν αναλαμβάνει καμία ευθύνη, εφόσον αυτά οφείλονται σε παράβλεψη των υποδείξεων ασφαλείας που αναφέρονται εδώ.

2. Τεχνικά στοιχεία

Ικανότητα δημιουργίας σπειρώματος	1/4" - 2"
Τύπος σπειρώματος.....	BSPT (δεξί) και NPT
Κωνικότητα σπειρώματος.....	1/16 (6,25%)
Ταχύτητα δημιουργίας σπειρώματος	25 ως 15 σ.α.λ.
Αντίστροφη γρήγορη ταχύτητα ...	58 σ.α.λ.
Ηλεκτρικό ρεύμα	230 V - 50/60 Hz
Ισχύς κατανάλωσης.....	1.010 W (900 W)
Διακόπτης λειτουργίας.....	χωρίς ασφάλεια
Βάρος μηχανήματος.....	6 kg
Διαστάσεις μηχανήματος	580 x 95 x 140 mm
Βάρος στηρίγματος σωλήνων.....	1,6 kg
Lw.....	100 dBA
Lp	87 dBA
Επίπεδο δονήσεων.	3,02 m/s ²
R (DIN 2999, BSPT), NPT/API, G (DIN ISO 228, DIN 259, BSPP) NPSM, Pg, M, BSW, UNC	
Στάθμη ηχητικής ισχύος κατά το ISO 3744	Επίπεδο δονήσεων κατά το ISO 5349

3. Χρήση

Για γρήγορη και εύκολη δημιουργία συνδέσεων σπειρωμάτων με ακρίβεια και αξιοπιστία, σύμφωνα με τα ισχύοντα πρότυπα.

4. Σέρβις και συντήρηση

Πριν την εκτέλεση οποιασδήποτε εργασίας στο μηχανήμα, αποσυνδέστε το βύσμα από την πρίζα ρεύματος.

1. Καλώδιο και πρίζα.

Το καλώδιο και η πρίζα πρέπει να είναι σε άριστη κατάσταση. Ελέγχετε και τα δύο ανά τακτά διαστήματα.

2. Διακόπτης λειτουργίας.

Βεβαιωθείτε ότι ο διακόπτης του μηχανήματος ενεργοποιείται αυτόματα, όταν σταματάτε να τον πιέζετε με το δάκτυλο. Αν παρουσιαστεί κάποια δυσλειτουργία, αντικαταστήστε τον αμέσως με καινούργιο ανταλλακτικό.

3. Βούρτσα.

Ελέγχετε ανά τακτά διαστήματα αν η βούρτσα έχει φθαρεί και αν βρίσκεται σε απόλυτη επαφή με τον ρότορα. Αντικαθιστάτε τις βούρτσες όταν το μήκος τους φτάσει στο ένα τρίτο του αρχικού. Χρησιμοποιείτε γνήσιες βούρτσες VIRAX.

4. Κινητήρας και ρότορας.

Η ανθρακόσκονη που συγκεντρώνεται στον κινητήρα και το περίβλημα βούρτσας πρέπει να απομακρύνεται κάθε 100 ώρες. Ο ρότορας του κινητήρα πρέπει να παραμένει διαρκώς καθαρός και η επιφάνειά του να είναι ομοιόμορφη (ανοιχτό μπρονζέ χρώμα).

5. Φιλιέρες.

Βεβαιωθείτε ότι η φιλιέρα που θα χρησιμοποιήσετε δεν παρουσιάζει καμία κατεστραμμένη οδόντωση, διότι κάτι τέτοιο θα επηρέαζε σημαντικά την ποιότητα του σπειρώματος. Απομακρύνετε όλα τα γρέζια για να διασφαλίσετε την καλύτερη ποιότητα του σπειρώματος και μεγαλύτερη διάρκεια ζωής για το μηχανήμα.

6. Περιβλήμα γραναζοκιβωτίου.

Αντικαθιστάτε το γράσο κάθε 500 ώρες λειτουργίας. Μετά την αποσυναρμολόγηση του μηχανήματος, λιπάνετε όλα τα μηχανικά μέρη για να απομακρύνετε το χρησιμοποιημένο γράσο. Απομακρύνετε τα υπολείμματα χρησιμοποιώντας πιεσιμένο αέρα και εκτελέστε τη λίπανση με καθαρά χέρια. Μη χρησιμοποιείτε διαλυτικά. Για μια σωστή λίπανση χρειάζονται περίπου 300 g γράσου. Δεν συνιστάται να χρησιμοποιείτε υπερβολική ποσότητα γράσου, διότι σε μια τέτοια περίπτωση θα αυξανόταν η θερμοκρασία του μηχανήματος. Τύπος γράσου: LGMT2 της SKF ή άλλο παρόμοιο προϊόν. Συνιστούμε την εκτέλεση αυτής της εργασίας από συμβεβλημένη υπηρεσία εξυπηρέτησης μετά την πώληση.

7. Αποσυναρμολόγηση περιβλήματος γραναζοκιβωτίου.

Προτού αφαιρέσετε το κάλυμμα του περιβλήματος γραναζοκιβωτίου, μην βάζετε ποτέ αιχμηρά αντικείμενα (σουβλί, κατασβίδι κ.λπ.) ανάμεσα στις επιφάνειες σύνδεσης του περιβλήματος και του καλύμματος. Η σωστή διαδικασία είναι να χτυπήσετε απαλά με μια πλαστική ματσόλα το μπροστινό μέρος του οκτάγωνου.

8. Σφικτήρας σωλήνων.

Βεβαιωθείτε ότι οι σαγόνες του σφικτήρα είναι σε καλή κατάσταση. Αντικαταστήστε τον σφικτήρα αν ο σωλήνας δεν τοποθετείται σωστά.

9. Το σέρβις και η επισκευή του μηχανήματος πρέπει να διενεργούνται από ειδικό τεχνικό.

Όλες οι επισκευές πρέπει να διενεργούνται από ειδικό τεχνικό, με χρήση μόνο γνήσιων ανταλλακτικών.

5. Επισκευή και αντικατάσταση εξαρτημάτων

Η αντικατάσταση εξαρτημάτων, το σέρβις του PHENIX IV και η επιθεώρηση του ηλεκτρικού συστήματος πρέπει να διενεργούνται αποκλειστικά και μόνο από επίσημα κέντρα σέρβις.

6. Ρύθμιση και σέρβις

6.1 Προετοιμασία πριν την έναρξη λειτουργίας

1. Μην προβαίνετε ποτέ σε δημιουργία σπειρώματος χωρίς να χρησιμοποιήσετε τον σφικτήρα σωλήνων.

Ο σφιγκτήρας σωλήνων πρέπει να χρησιμοποιείται ακόμα και για σπειρώματα πολύ μικρών διαστάσεων.

2. Βεβαιωθείτε ότι ο σφιγκτήρας σωλήνων είναι απόλυτα σωστά εγκατεστημένος.

Αν η σύσφιξη του σωλήνα στον σφιγκτήρα δεν γίνει σωστά, το μηχάνημα θα περιστραφεί πάνω στη φιλιέρα με επακόλουθο κίνδυνο τραυματισμού για τον χειριστή. Ο αναστολέας πρέπει να μπει στην προβλεπόμενη υποδοχή.

3. Ελέγξτε την κατάσταση του διακόπτη λειτουργίας.

Βεβαιωθείτε ότι ο διακόπτης λειτουργίας ενεργοποιείται αυτόματα, όταν σταματάτε να τον πιέζετε.

4. Χρήση καλωδίων προέκτασης.

Βεβαιωθείτε ότι το καλώδιο έχει όσο το δυνατόν μεγαλύτερο πάχος και μικρότερο μήκος. Το καλώδιο προέκτασης πρέπει να έχει προδιαγραφές για περισσότερα από 15 Αμπρ και να έχει μήκος μικρότερο από 30 μέτρα.

5. Μην προβαίνετε στη δημιουργία σπειρωμάτων χωρίς επαρκή και συνεχόμενη λίπανση.

Η καλή λίπανση θα παρατείνει τη διάρκεια ζωής του μηχανήματός σας και των φιλιέρων. Θα βελτιώσει επίσης την ποιότητα των σπειρωμάτων.

6. Δημιουργείτε πάντοτε τα σπειρώματα με την ταχύτητα λειτουργίας.

Για τη δημιουργία σπειρωμάτων πρέπει να χρησιμοποιείται πάντοτε η ταχύτητα λειτουργίας που αναγράφεται στον διακόπτη επιλογής κίνησης αριστερά/δεξιά, στην κατεύθυνση του βέλους. Η γρήγορη ταχύτητα πρέπει να χρησιμοποιείται μόνο για την αφαίρεση της φιλιέρας από τον σωλήνα.

7. Μην αλλάζετε την ταχύτητα στη διάρκεια της διαδικασίας δημιουργίας του σπειρώματος.

Μόλις ολοκληρωθεί η διαδικασία δημιουργίας του σπειρώματος, διακόψτε τη λειτουργία του μηχανήματος και αλλάξτε την ταχύτητα, για να αναστρέψετε την κίνηση και να ελευθερώσετε τον σωλήνα.

6.2 Έναρξη λειτουργίας



Φοράτε γάντια



Φοράτε γυαλιά



Φοράτε μέσα προστασίας της ακοής

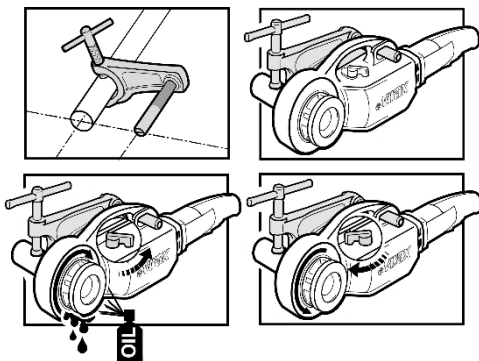

1. Πριν από κάθε εργασία με το μηχάνημα, διαβάστε τις γενικές οδηγίες ασφαλείας και τις υποδείξεις προετοιμασίας πριν την έναρξη λειτουργίας.

2. Εγκαταστήστε τον σφιγκτήρα σωλήνων σφίγγοντάς τον καλά και βεβαιωθείτε ότι ο αναστολέας είναι παράλληλος με τον σωλήνα στον οποίο θα δημιουργήσετε το σπείρωμα. Το άκρο του σφιγκτήρα σωλήνων πρέπει να βρίσκεται στο ίδιο επίπεδο με το άκρο του σωλήνα.

3. Επιλέξτε την κατάλληλη φιλιέρα. Για τις φιλιέρες 1/4" έως 1.1/4", πρέπει να έχετε τοποθετήσει προηγουμένως τον προσαρμογέα. Αυτός τοποθετείται απευθείας στον οκταγωνικό

σύνδεσμο του μηχανήματος, στην μπροστινή πλευρά (στην ίδια πλευρά όπου θα μπει η φιλιέρα), και στερεώνεται, στη συνέχεια, με το αντίστοιχο βιδωτό δακτυλίδι.

4. Τοποθετήστε τη φιλιέρα από την μπροστινή πλευρά του μηχανήματος.

5. Για να βάλετε τη φιλιέρα μέσα στον προσαρμογέα, γυρίστε το κινητό τμήμα του προσαρμογέα αριστερόστροφα μέχρι να τερματίσει. Τοποθετήστε τη φιλιέρα και αφήστε το κινητό τμήμα του προσαρμογέα. Η φιλιέρα εφαρμόζει σταθερά στη θέση της. Για να τη βγάλετε, ενεργήστε με τον ίδιο τρόπο.

6. Έπειτα, τοποθετήστε το μηχάνημα μέσα στον σωλήνα, διασφαλίζοντας ότι ο σφιγκτήρας σωλήνων μετακινείται σωστά στην υποδοχή του και ότι το άκρο του σωλήνα έρχεται σε άμεση επαφή με τα

μαχαίρια της φιλιέρας.

7. Βεβαιωθείτε ότι ο διακόπτης επιλογής κίνησης αριστερά/δεξιά βρίσκεται στη σωστή θέση (βέλος στην κατεύθυνση εργασίας). Πατήστε τον διακόπτη λειτουργίας. Η περιστροφή ξεκινά αμέσως. Ωθήστε το μηχάνημα πάνω στο άκρο του σωλήνα, έως ότου το μηχάνημα αρχίσει να δημιουργεί το σπείρωμα στον σωλήνα.

8. Αφότου αρχίσει η δημιουργία του σπειρώματος, λιπαίνετε διαρκώς τη φιλιέρα με άφθονο λάδι σπειρωμάτων VIRAX.

9. Όταν φτάσετε στο κατάλληλο μήκος σπειρώματος (για ένα κανονικό σπείρωμα ο σωλήνας δεν πρέπει ποτέ να περάσει τη φιλιέρα), σβήστε τον κινητήρα. Αντιστρέψτε τη θέση του διακόπτη επιλογής κίνησης και πατήστε τον διακόπτη λειτουργίας. Το μηχάνημα θα ξεκινήσει να ξεβιδώνει τη φιλιέρα, μέχρι να ελευθερωθεί ο σωλήνας.



ΠΡΟΣΟΧΗ! Η γρήγορη ταχύτητα χρησιμεύει μόνο για να ξεβιδώσετε τη φιλιέρα (διακόπτης επιλογής κίνησης αντίθετα από τη φορά του βέλους). Ποτέ μη χρησιμοποιείτε αυτήν την ταχύτητα για τη δημιουργία σπειρωμάτων!

7. Ελαττώματα, πιθανές αιτίες και επισκευές

Πριν την εκτέλεση οποιασδήποτε εργασίας στο μηχάνημα, αποσυνδέστε το βύσμα από την πρίζα ρεύματος.



ΠΡΟΣΟΧΗ! Αν το πρόβλημα που αντιμετωπίζετε δεν αναφέρεται παρακάτω, σας παρακαλούμε να επικοινωνήσετε με την κοντινότερη υπηρεσία τεχνικής υποστήριξης.

Ανεπαρκής τροφοδοσία	<ul style="list-style-type: none">- Βεβαιωθείτε ότι το καλώδιο προέκτασης δεν είναι πολύ μακρύ και ότι η ισχύς του δεν είναι ανεπαρκής.- Βεβαιωθείτε ότι χρησιμοποιείτε την κατάλληλη ταχύτητα λειτουργίας.- Ο σφικτήρας πρέπει να είναι καλά στερεωμένος (αναστολέας παράλληλος με τον σωλήνα).- Ελέγξτε την κατάσταση λειτουργίας των φιλιέρων.- Λιπαίνετε διαρκώς τις φιλιέρες με επαρκή ποσότητα λιπαντικού.- Βεβαιωθείτε ότι μπορείτε να δημιουργήσετε σπείρωμα στον σωλήνα.
Έκκεντρη δημιουργία σπειρώματος	<ul style="list-style-type: none">- Ελέγξτε τη θέση του σφικτήρα (αναστολέας παράλληλος με τον σωλήνα).- Ελέγξτε την κατάσταση και την ποιότητα του σωλήνα.
Ανεπαρκές μήκος σπειρώματος	<ul style="list-style-type: none">- Βεβαιωθείτε ότι ο σφικτήρας είναι σωστά τοποθετημένος.- Βεβαιωθείτε ότι δεν υπάρχουν εμπόδια ανάμεσα στο μηχάνημα και τον σφικτήρα.
Σπείρωμα κακής ποιότητας.	<ul style="list-style-type: none">- Ελέγξτε αν τα μαχαίρια είναι σε καλή κατάσταση.- Βεβαιωθείτε ότι υπάρχει συνεχής λίπανση με επαρκή ποσότητα λιπαντικού.- Ελέγξτε την ποιότητα του σωλήνα.- Ελέγξτε την ποιότητα του λαδιού σπειρωμάτων (λάδι κοπής VIRAX).
Κακή ρύθμιση φιλιέρας.	<ul style="list-style-type: none">- Βεβαιωθείτε ότι ο προσαρμογέας χρησιμοποιείται με τα σωστά μεγέθη φιλιέρας (από 1/4" έως και 1.1/4").- Βεβαιωθείτε ότι χρησιμοποιείτε κατάλληλη φιλιέρα (VIRAX 1363 ή ισοδύναμη).
Μπλοκαρισμένος διακόπτης επιλογής κίνησης	<ul style="list-style-type: none">- Κουνήστε ελαφρώς το μηχάνημα πάνω-κάτω.

1	Bezpečnostní pokyny	70
1.1	Bezpečnost na pracovišti	70
1.2	Elektrická bezpečnost	70
1.3	Bezpečnost personálu	71
1.4	Používání a údržba elektrického zařízení	71
1.5	Údržba	71
1.6	Zvláštní bezpečnostní pokyny	71
2	Technické údaje	72
3	Použití	73
4	Pravidelná údržba	73
5	Oprava a výměna součástí	73
6	Seřízení a údržba	73
6.1	Příprava před spuštěním	73
6.2	Spuštění	74
7	Vady, možné příčiny a oprava	75

Symbole v tomto dokumentu



Nebezpečí! Tento symbol varuje uživatele před rizikem zranění.



Pozor! Tento symbol varuje na riziko poškození materiálu nebo prostředí.



Nezbytný postup

Používání ochrany sluchu



Tento symbol upozorňuje na nutnost používání ochrany sluchu pro zajištění bezpečnosti pracovníka.



Povinné používání ochranných brýlí

Tento symbol upozorňuje na nutnost používání ochranných brýlí pro zajištění bezpečnosti pracovníka.



Noste rukavice

Při manipulaci se šponami a ostrými součástkami používejte rukavice.



Postupujte podle příručky nebo návodu k použití

Tento symbol upozorňuje na nutnost postupu podle návodu k použití.

1. Bezpečnostní pokyny



Upozornění! Pročtěte si všechny bezpečnostní pokyny, návody, ilustrace a parametry dodané s tímto elektrickým zařízením. Nedodržení všech níže uvedených pokynů může vést k zásahu elektrickým proudem, požáru a/nebo vážnému zranění.

Veškeré pokyny a doporučení si uschovejte pro budoucí použití.

1.1 Bezpečnost na pracovišti

- Pracovní oblast udržujte čistou a řádně osvětlenou.** Oblasti, kde je nepořádek nebo nedostatek světla, mohou vést k nehodám.
- Nepoužívejte elektrické zařízení ve výbušné atmosféře, například v přítomnosti hořlavých kapalin, plynu nebo prachu.** Toto elektrické zařízení vytváří jiskry, které by mohly vést k vznícení prachu nebo par.
- Udržujte děti a přihlížející osoby ve vzdálenosti, když používáte elektrické zařízení.** Jakékoli vyrušení může vést ke ztrátě kontroly.

1.2 Elektrická bezpečnost

- Zástrčka elektrického zařízení musí být přizpůsobena elektrickému napájení. Za žádných okolností ji neupravujte.** Nepoužívejte adaptér u uzemněného elektrického zařízení. Nepozměňované nástěnné zásuvky a použití odpovídajících zástrček (230 V nebo 110 V) snižují riziko zásahu elektrickým proudem.
- Nedotýkejte se uzemněných povrchů, jako jsou trubky, radiátory, řetězy nebo chladiče.** Riziko zásahu elektrickým proudem roste, je-li tělo uzemněno.
- Nevystavujte elektrické nářadí dešti nebo vlhkosti.** Průnik vody do zařízení zvyšuje riziko zásahu elektrickým proudem.
- Nepoužívejte kabel nevhodným způsobem. Nikdy nepoužívejte kabel pro přenos, zvedání nebo odpojování elektrického zařízení. Kabel udržujte mimo dosah tepla, oleje, ostrých úhlů nebo pohyblivých částí.** Poškozené nebo zamotané kabely zvyšují riziko zásahu elektrickým proudem.
- Když používáte elektrické zařízení venku, použijte prodlužovací kabel určený pro tyto účely.** Prodlužovací kabel vhodný pro použití venku snižuje riziko zásahu elektrickým proudem.
- Pokud je použití elektrického zařízení ve vlhku nezbytné, použijte elektrické napájení chráněné diferenciálním jističem pro svodový proud (RCD).** Používání RCD omezuje riziko zásahu elektrickým proudem.
- Pokud je nutno elektrický kabel vyměnit, musí to provést výrobce nebo pracovník údržby, aby**

se zabránilo jakémukoli ohrožení bezpečnosti

1.3 Bezpečnost personálu

- a) **Buďte soustředění, kontrolujte, co děláte, a používejte zdravý rozum při manipulaci s elektrickým zařízením. Nepoužívejte elektrické zařízení, když jste unavení nebo pod vlivem drog, alkoholu nebo léčivých přípravků.** Okamžik nesoustředěnosti při manipulaci s elektrickým zařízením může způsobit vážná poranění.
- b) **Používání osobního ochranných prostředků. Neustále používejte ochranu zraku.** Osobní ochranné prostředky, jako jsou protiprachové respirátory, protismyková obuv, helmy nebo ochrana sluchu používané ve vhodných podmínkách omezí případná rizika poranění osob.
- c) **Zabraňte náhodnému spuštění. Zkontrolujte, zda je vypínač v poloze „off“, než zapnete elektrické napájení a/nebo baterii, než zařízení uchopíte nebo přenesete.** Přenos elektrického zařízení, když je pod napětím a v provozu, je velice nebezpečné a může vést k nehodě.
- d) **Než elektrické zařízení uvedete do chodu, vyjměte všechny klíče nebo nářadí.** Klíč nebo nářadí připojené k rotační součástce elektrického zařízení může vést k poškození.
- e) **Mějte nohy pevně na zemi a neustále udržujte rovnováhu.** Získáte tím lepší kontrolu nad přístrojem v neočekávaných situacích.
- f) **Používejte vhodný oděv. Nenoste šperky nebo volné oděvy. Vlasy a oděvy udržujte mimo dosah pohyblivých součástí.** Volné oděvy, klenoty nebo dlouhé vlasy mohou být zachyceny pohyblivými částmi.
- g) **Nedovoďte si sebejistotu získanou častým používáním přístroje, hrozí vám, že přestanete dodržovat všeobecné bezpečnostní zásady.** Nedbalý pohyb může způsobit vážné zranění.

1.4 Používání a údržba elektrického zařízení

- a) **Nepůsobte silou na elektrické zařízení. Elektrické zařízení používejte způsobem vhodným pro vaši činnost.** Správné používání elektrického zařízení zlepšuje práci a zaručuje bezpečnost při rychlosti, na kterou byl navržen.
- b) **Elektrické zařízení nepoužívejte, pokud nemůžete přesunout spínač z polohy „on“ na „off“ a naopak.** Elektrické zařízení, které nelze ovládat spínačem, je nebezpečný a musí být opraven.
- c) **Odpojte elektrickou zástrčku a/nebo vyjměte případnou baterii, než provedete nastavení, výměnu příslušenství nebo uskladnění elektrického zařízení.** Taková preventivní opatření omezují riziko náhodného spuštění zařízení.
- d) **Nečinná elektrická zařízení držte mimo dosah dětí a nenechávejte osoby, které zařízení nebo tyto pokyny neznají, aby tato zařízení používaly.** Elektrické zařízení je v rukou nekvalifikovaných uživatelů nebezpečné.
- e) **Provádějte údržbu elektrického zařízení i příslušenství. Zkontrolujte, zda pohyblivé části nejsou mimo osu nebo zablokované, zda nejsou žádné rozbité součástky ani jiné situace, jež by mohly ovlivnit fungování elektrického zařízení. Elektrické zařízení je nutno opravit před každým použitím, pokud je poškozeno.** Nesprávně udržované nástroje způsobují řadu nehod.
- f) **Elektrické zařízení, příslušenství i zásadce zařízení atd. používejte v souladu s těmito pokyny, s vědomím pracovních podmínek a vykonávaného úkolu.** Používání elektrického zařízení pro účely jiné, než jsou stanovené, může vyvolat nebezpečnou situaci.
- g) **Madla a uchopovací plochy udržujte suché, čisté a bez oleje a maziv.** Kluzká madla a uchopovací plochy brání uchopení a bezpečné kontrole zařízení v určitých situacích.

1.5 Údržba

- a) **Údržbu elektrického zařízení svěřte kvalifikovanému pracovníkovi údržby a používejte pouze vhodné originální náhradní díly VIRAX.** Zaručí se tím bezpečnost elektrického zařízení.

1.6 Zvláštní bezpečnostní pokyny

Tento dokument obsahuje důležité pokyny pro bezpečnost osob. Je určen pro uživatele. Uschovejte jej na bezpečném místě pro budoucí využití.

Pozorně si přečtěte tyto pokyny vždy, když je zapnuto motorové čerpadlo:

1. Zkontrolujte, zda elektroinstalace obsahuje vhodný jistič RCD.
2. Vždy odpojte zařízení PHENIX IV po každém testu a před realizací následujících činností:
 - a. Pro přesun.
 - b. Pro údržbu.
 - c. Pro výměnu příslušenství a součástek.
3. Netahejte za elektrický kabel
4. Netahejte za elektrický kabel při odpojování zařízení.
5. Nikdy nedovolte, aby nekalifikované osoby, děti, dospívající atd. nebo osoby bez školení k používání závitorežného zařízení používaly zařízení PHENIX IV.
6. Aby bylo možno zaručit bezpečnost zařízení PHENIX IV, dodržujte pokyny výrobce a používejte pouze originální náhradní díly, součástky i příslušenství, nebo součástky, které byly schváleny výrobcem.
7. **Pozor!** Příslušenství a spojky jsou pro bezpečnost zařízení PHENIX IV velice důležité. Používejte pouze příslušenství a spojky doporučené výrobcem.
8. Nikdy nepoužívejte zařízení PHENIX IV, pokud je poškozený elektrický napájecí kabel nebo jiná zásadní součástka, zejména bezpečnostní prvek.
9. Pokud musíte použít prodlužovací kabel, zástrčka a zásuvka musejí být vodotěsné.
10. Nevhodné prodlužovací kabely mohou být nebezpečné.
11. Uživatel musí mít na paměti veškeré bezpečnostní pokyny uvedené v této příručce. V opačném případě může při nesprávném používání zařízení dojít k nehodám a výrobce nenese žádnou odpovědnost, pokud je na vině nedodržení zde uvedených bezpečnostních pokynů.

2. Technické údaje

Kapacita závitování	1/4" - 2"
Typ závitů	BSPT (pravý) a NPT
Konicita závitování	1/16 (6,25 %)
Rychlost závitování	25 až 15 ot/min
Zpětná vysoká rychlost	58 ot/min
Elektrický proud	230 V - 50/60 Hz
Příkon	1 010 W (900 W)
Provozní spínač	bez blokování
Hmotnost stroje	6 kg
Rozměry stroje	580 x 95 x 140 mm
Hmotnost držáku trubky	1,6 kg
Lw	100 dBA
Lp	87 dBA
Úroveň vibrací	3,02 m/s ²
R (DIN 2999, BSPT), NPT/API, G (DIN ISO 228, DIN 259, BSPP) NPSM, Pg, M, BSW, UNC	
Hladina akustického výkonu podle ISO 3744	

3. Použití

Pro rychlou a snadnou výrobu přesných a spolehlivých závitových spojů v souladu s platnými normami.

4. Údržba

Před jakoukoli prací na stroji odpojte napájecí kabel ze zásuvky.

1. Kabel a zástrčka.

Kabel i zástrčka musejí být v dokonalém stavu. Pravidelně je kontrolujte.

2. Provozní spínač.

Zkontrolujte, zda se vypínač stroje automaticky spíná, když uvolníte tlak prstu. Pokud dojde k závadě, okamžitě je vyměňte za nový díl.

3. Kartáč.

Pravidelně kontrolujte, zda kartáč není opotřeбенý a je v dokonalém styku s rotorem. Kartáč vyměňte, pokud jeho délka dosáhne třetiny původní délky. Používejte originální kartáče VIRAX.

4. Motor a rotor.

Nahromadění uhlíkového prachu v motoru a pouzdrě kartáče je nutno vyčistit každých 100 hodin. Rotor motoru musí být neustále čistý a s rovnoměrným povrchem (světle bronzová barva).

5. Závitofezné hlavice.

Ověřte, zda hlavice, která se má použít, nevykazuje žádný poškozený zub, což by způsobilo zásadní zhoršení kvality závitu. Odstraňte všechny případné špony, abyste zajistili optimální kvalitu závitu a co nejdelší životnost stroje.

6. Převodová skříně.

Mazivo vyměňujte každých 500 hodin provozu. Po demontáži stroje promažte všechny mechanismy, abyste odstranili použité mazivo. Vyjměte nečistoty stlačeným vzduchem, promazávejte čistýma rukama. Nepoužívejte rozpouštědla. Pro správné promazání je zapotřebí přibližně 300 g maziva. Nedoporučuje se nadměrné množství maziva, protože se tím zvýší teplota stroje. Typ maziva: LGMT2 od SKF nebo podobný přípravek. Doporučujeme svěřit tento úkol autorizovanému poprodejnímu servisu.

7. Demontáž převodové skříně.

Před demontáží víka převodové skříně nikdy nezasouvejte mezi spojovací plochy skříně a víka žádné ostré předměty (špička, šroubovák atd.). Vhodný postup je opatrné poklepání na přední část osmihranu pomocí umělohmotného kladiva.

8. Blokovací držák.

Zkontrolujte, zda jsou čelisti držáku v dobrém stavu. Držák vyměňte, pokud se poloha trubky nastavuje nesprávně.

9. Údržba a opravy stroje musí vykonávat odborný pracovník.

Veškeré opravy musí vykonávat specialista s použitím výhradně originálních náhradních dílů.

5. Oprava a výměna součástek

Výměnu součástek, údržbu zařízení PHENIX IV a elektrickou kontrolu musejí provádět pouze oficiální střediska údržby.

6. Seřízení a údržba

6.1 Oprava před spuštěním

1. Řezání závitu nikdy neprovádějte bez použití blokovacího držáku.

Blokovací držák používejte i pro řezání závitů velmi malých rozměrů.

2. Zkontrolujte, zda je blokovací držák dokonale nainstalován.

Pokud trubka není v držáku správně upevněna, stroj by se otáčel na závitorežné hlavici a hrozilo by poranění obsluhy. Osa držáku se musí zasunout na místo určené pro tento účel.

3. Zkontrolujte stav provozního spínače.

Zkontrolujte, zda se provozní spínač automaticky aktivuje, když uvolníte tlak.

4. Používání prodlužovacích kabelů.

Ověřte, zda je kabel co nejsilnější a co nejkratší. Prodlužovací kabel musí být na více než 15 A a měřit méně než 30 metrů.

5. Řezání závitů neprovádějte bez dostatečného a stálého promazávání.

Správné promazávání prodlouží životnost vašeho stroje a závitorežných hlavíc. Zlepší také kvalitu závitů.

6. Závitů řezajte vždy při provozní rychlosti.

Řezání závitů je nutno vždy vykonávat při rychlosti uvedené na přepínači levého / pravého chodu ve směru uvedeném šipkou. Vysoká rychlost musí sloužit jen pro vyjmutí závitorežných hlav z trubky.

7. Neupravujte rychlost během řezání závitů.

Jakmile řezání závitů skončí, zastavte stroj a změňte rychlost, abyste přepnuli na zpětný chod a uvolnili trubku.

6.2 Spouštění



Noste rukavice



Používejte brýle



Noste ochranu sluchu

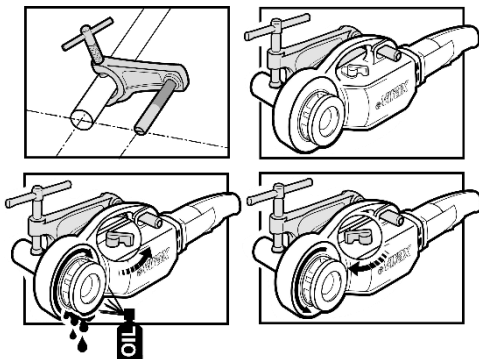

1. Před jakýmkoli použitím stroje si přečtěte všeobecné bezpečnostní pokyny a pokyny pro přípravu před spuštěním.

2. Namontujte blokovací držák a zajistěte, aby osa držáku byla rovnoběžná s obráběnou trubkou. Konec osy držáku musí být na stejné úrovni jako konec trubky.

3. Zvolte vhodnou závitorežnou hlavici. U závitorežných hlavíc 1/4" až 1,1/4" použijte nejprve adaptér. Ten se umístí přímo do osmihranné spojky stroje na přední straně (stejná strana, kam se zasune závitorežná hlavice), pak se upevní pomocí závitového kroužku.

4. Zasuňte závitorežnou hlavici přední

stranou stroje.

5. Chcete-li zasunout závitorežnou hlavici do adaptéru, otočte pohyblivou část adaptéru proti směru hodinových ručiček, a to až na doraz. Zasuňte hlavici, povolte pohyblivou část adaptéru. Hlavice je přidržována. Chcete-li ji sejmout, postupujte stejně.

6. Následně zasuňte stroj do trubky a ověřte, zda osa držáku je řádně naváděna v místě uložení a že konec trubky je v kontaktu s hřebínky závitorežné hlavice.

7. Zkontrolujte, zda je přepínač levého / pravého chodu ve správné poloze

(šipka ve směru chodu). Stiskněte provozní spínač. Okamžitě se spustí otáčky. Přitlačte stroj ke konci trubky, dokud stroj nezačne vyřezávat závit.

8. Od začátku řezání závitů neustále a dostatečně promazávejte závitorežnou hlavici závitorežným olejem VIRAX.

9. Po dosažení vhodné délky závitů (pro běžné řezání závitů nesmí trubka nikdy přesahovat přes závitorežnou hlavici) vypněte motor. Změňte polohu páky a stiskněte spínač. Stroj zahájí vyšroubování závitorežné hlavice, dokud není trubka uvolněna.



POZOR! Vysoká rychlost slouží jen k vyšroubování závitorezné hlavice (přepínač levého / pravého chodu ve směru proti šípce). Touto rychlostí nikdy nevyřezávejte závit!

7. Vady, možné příčiny a oprava

Před jakoukoli prací na stroji odpojte napájecí kabel ze zásuvky.



POZOR! Pokud se vaše potřeby liší od níže uvedených, obraťte se na nejbližší technický servis.

Nedostatečné napájení	<ul style="list-style-type: none">- Zkontrolujte, zda prodlužovací kabel není příliš dlouhý nebo zda nemá nedostatečný výkon.- Zkontrolujte použití vhodné provozní rychlosti.- Držák musí být řádně upevněn (rovnoběžná osa s trubkou).- Zkontrolujte funkci závitorezných hlavic.- Průběžně a dostatečně promazávejte závitorezné hlavice.- Ověřte, zda do trubky lze vyřezat závit.
Nevycentrovaný závit	<ul style="list-style-type: none">- Ověřte polohu držáku (rovnoběžná osa s trubkou).- Zkontrolujte stav a kvalitu trubky.
Nedostatečná délka závitu	<ul style="list-style-type: none">- Ověřte správnou polohu držáku.- Zkontrolujte, zda mezi strojem a držákem není žádná překážka.
Závit nevhodné kvality.	<ul style="list-style-type: none">- Ověřte stav hřebínků.- Ověřte nepřetržitost a dostatečnost promazávání.- Ověřte kvalitu trubky.- Ověřte kvalitu závitorezného oleje (řezací olej VIRAX).
Nesprávné nastavení závitorezné hlavice.	<ul style="list-style-type: none">- Ověřte, zda se adaptér používá se správným rozměrem závitorezných hlavic (včetně 1/4" až 1,1/4")- Ověřte vhodnost závitorezné hlavice (VIRAX 1363 nebo odpovídající).
Zablokovaná páka	<ul style="list-style-type: none">- Opatrně zatřeste strojem shora dolů.

1	Инструкции по технике безопасности	77
1.1	Безопасность в рабочей зоне	77
1.2	Электробезопасность.....	77
1.3	Безопасность персонала.....	78
1.4	Эксплуатация и уход за электрическим оборудованием	78
1.5	Техническое обслуживание	79
1.6	Специальные инструкции по технике безопасности	79
2	Технические характеристики	80
3	Эксплуатация	80
4	Регулярное обслуживание	80
5	Ремонт и замена комплектующих	81
6	Наладка и обслуживание	81
7	Сбои, возможные причины и ремонт	82

Символы, используемые в документе



Опасно!

Этот символ предупреждает об опасности травмирования пользователя.



Внимание!

Этот символ предупреждает об опасности нанесения материального ущерба или вреда окружающей среде.



Требуется принятие мер



Использование защитных наушников

Этот символ предупреждает, что для обеспечения безопасности работника следует надевать защитные наушники.



Обязательное использование защитных очков

Этот символ предупреждает, что для обеспечения безопасности работника следует надевать защитные очки.



Наденьте перчатки.



Читайте руководство или инструкции

Этот символ предупреждает, что во избежание риска следует обращаться к руководству по эксплуатации.

1. Инструкции по технике безопасности



Предупреждение! Ознакомьтесь с правилами техники безопасности, инструкциями, иллюстрациями и техническими условиями, сопровождающими данное электрооборудование. Несоблюдение указанных ниже инструкций может привести к поражению электрическим током, возгоранию и/или серьезным травмам.

Храните правила техники безопасности и инструкции для дальнейшего использования.

1.1 Безопасность в рабочей зоне

- Поддерживайте чистоту и хорошую освещенность на рабочем месте.** Беспорядок и плохая освещенность на рабочем месте могут стать причиной несчастных случаев.
- Не пользуйтесь электрическим оборудованием во взрывоопасной среде, например, при наличии горючих жидкостей, газов или пыли.** Электрическое оборудование вызывает искрообразование, что может привести к возгоранию пыли или дыма.
- Не подпускайте близко детей и посторонних лиц при эксплуатации электрического оборудования.** Не отвлекайтесь, т. к. это может привести к потере контроля.

1.2 Электробезопасность

- Штепсель электрического оборудования должен соответствовать источнику питания. Ни в коем случае не пытайтесь модифицировать штепсели. Не используйте штепсельный переходник для заземленного электрического оборудования.** Использование оригинальных штепселей и соответствующих розеток (230 В или 110 В) снизит риск поражения током.
- Не касайтесь заземленных поверхностей труб, радиаторов, цепей или охладителей.** При заземлении риск поражения током возрастает.
- Не подвергайте электрическое оборудование прямому попаданию дождевой воды или воздействию влаги.** Попадание воды в оборудование повышает риск поражения током.
- Используйте кабель правильно. Никогда не используйте кабель для переноса, подъема или отсоединения электрического оборудования. Держите кабель вдали от источников тепла, масла, острых краев и подвижных частей.** Повреждение или спутывание кабелей увеличивает риск поражения током.
- При эксплуатации электрического оборудования снаружи пользуйтесь удлинителем для наружного использования.** Эксплуатация удлинителя, предназначенного для наружного использования, уменьшает риск поражения электрическим током.
- При эксплуатации электрического оборудования во влажной среде пользуйтесь источником питания, оснащенным устройством защитного отключения.** Использование устройства защитного отключения снижает риск поражения электрическим током.
- В случае необходимости замены кабеля питания** замену должен выполнять производитель или сервисный агент во избежание риска безопасности.

1.3 Безопаска персоналу

- a) **Будьте внимательны, следите за своими действиями и руководствуйтесь здравым смыслом при работе с электрическим оборудованием. Не используйте электрическое оборудование, если устали или находитесь под воздействием наркотиков, алкоголя или медикаментов.** Отвлечение внимания во время эксплуатации электрического оборудования даже на одну секунду может привести к тяжелым травмам.
- b) **Используйте средства индивидуальной защиты. Всегда надевайте защитные очки.** Средства индивидуальной защиты, такие как респираторы, нескользкие ботинки, каски и средства защиты органов слуха, используемые в соответствующих условиях, сокращают персональный ущерб.
- c) **Избегайте случайного пуска. Прежде чем подключить источник электрического питания и/или аккумулятор, поднять или переместить оборудование, убедитесь в том, что переключатель находится в положении «off» (Выкл.).** Транспортировка включенного и работающего электрического оборудования очень опасна и может стать причиной несчастного случая.
- d) **Перед включением электрического оборудования извлеките все ключи и инструменты.** Ключ или инструмент, оставленный на вращающемся компоненте электрического оборудования, может причинить вред.
- e) **Прочно держитесь на ногах и все время сохраняйте равновесие.** В непредвиденных ситуациях это даст возможность лучше контролировать электрическое оборудование.
- f) **Надевайте подходящую одежду. Не носите свободную одежду и украшения. Держите волосы и одежду вдали от подвижных частей.** Свободная одежда, украшения или длинные волосы могут попасть в подвижные части.
- g) **Не позволяйте уверенности, приобретенной в результате регулярного использования оборудования, игнорировать общие принципы безопасности.** Одно неосторожное движение может привести к серьезным травмам.

1.4 Эксплуатация и уход за электрическим оборудованием

- a) **Не перегружайте электрическое оборудование. Эксплуатируйте электрическое оборудование таким способом, который подходит для определенной области применения.** Правильная эксплуатация электрического оборудования обеспечит более качественное и безопасное выполнение работы на предусмотренной скорости.
- b) **Не эксплуатируйте электрическое оборудование, если не можете перевести переключатель из положения «Вкл.» в положение «Выкл.» и наоборот.** Любое электрическое оборудование, которым вы не можете управлять с помощью переключателя, представляет опасность и требует ремонта.
- c) **Перед регулировкой, заменой принадлежностей или хранением электрического оборудования отсоедините штепсель от источника питания и/или, если возможно, извлеките батарею.** Подобные профилактические меры снижают риск случайного пуска оборудования.
- d) **Храните неэксплуатируемое электрическое оборудование в недоступном для детей месте и не позволяйте лицам, не знакомым с оборудованием или с этими инструкциями, работать с ним.** Использование электрического оборудования необученными пользователями представляет опасность.
- e) **Проводите техническое обслуживание электрического оборудования и принадлежностей. Убедитесь, что подвижные части не смещены и не заблокированы, отсутствуют сломанные компоненты и прочие условия, которые могут повлиять на работу электрического оборудования. Если электрическое оборудование повреждено, его следует отремонтировать перед использованием.** Многие несчастные случаи обусловлены некачественным техническим обслуживанием электрического оборудования.
- f) **Используйте электрическое оборудование, принадлежности, наконечники для оборудования и т. п. в соответствии с данными инструкциями, учитывая рабочие условия и выполняемые работы.** Использование электрического оборудования в целях, отличных от предназначенных, может создать опасную ситуацию.
- g) **Держите ручки и захватные поверхности в сухости и чистоте, избегайте попадания масла и смазки.** Скользкие ручки и захватные поверхности в определенных ситуациях препятствуют безопасному захвату и управлению оборудованием.

1.5 Техническое обслуживание

- a) **Электрическое оборудование должно обслуживаться квалифицированным техническим специалистом, необходимо использовать только соответствующие оригинальные запчасти VIRAX.** Это гарантирует безопасность электрического оборудования.

1.6 Специальные инструкции по технике безопасности

Данный документ содержит важные инструкции по безопасности пользователей. Он предназначен для пользователей. Храните документ в надежном месте для дальнейшего использования. Внимательно читайте и выполняйте эти инструкции каждый раз, когда включаете испытательный механический насос:

1. Убедитесь, что в электрической системе установлено соответствующее устройство защитного отключения.
2. Всегда отключайте PHENIX IV после испытания и перед выполнением следующих операций:
 - a. Перемещение PHENIX IV из одного положения в другое.
 - b. Техническое обслуживание.
 - c. Замена принадлежностей и запчастей.
3. Не тяните за электрический шнур.
4. Не тяните за электрический кабель, чтобы отсоединить его.
5. Никогда не допускайте эксплуатации клуппа PHENIX IV юдами без должной квалификации, детьми, подростками и т. д.; или людьми, которые не обучены пользоваться резьбонарезным клуппом.
6. Чтобы гарантировать безопасность PHENIX IV, выполняйте инструкции производителя и используйте только оригинальные запасные части, компоненты и принадлежности или детали, разрешенные производителем.



7. ВНИМАНИЕ: принадлежности и муфты имеют большое значение для безопасности PHENIX IV. Используйте только рекомендованные производителем принадлежности и муфты.

7. Никогда не используйте клупп PHENIX IV в случае повреждения шнура электропитания или других важных деталей, например предохранительных приспособлений и т. д.
8. Штепсель и разъем должны быть водонепроницаемыми, если необходимо пользоваться удлинителем.
9. Использование несоответствующего удлинителя может представлять опасность.
10. Пользователь должен соблюдать все меры предосторожности, приведенные в данном руководстве. В противном случае неправильное использование оборудования может стать причиной несчастного случая, при этом производитель не несет никакой ответственности, если это произойдет из-за несоблюдения указанных в настоящем документе мер безопасности.

2. Технические характеристики

Мощность нарезания резьбы 1/4" - 2"

Тип резьбы:..... британская стандартная трубная резьба (British standard pipe thread, BSPT), (правая), национальная трубная резьба (National pipe thread, NPT)

Коническая резьба:..... 1/16

Скорость резьбонарезания:..... от 25 до 15 мин.

Скорость быстрого обратного хода:.... 58 /мин.

Электрический ток..... 230 В 50/60 Гц

Потребляемая мощность:.....1010 Вт (900 Вт)

Выключатель питания:..... неблокируемый

Вес станка:.....6 кг

Размер станка:..... 580 x 95 x 140 мм

Вес держателя:..... 1,6 кг

Уровень давления звука100 дБА

Уровень звуковой мощности.....87 дБА

Уровень вибрации..... 3,02 м/с²

R (DIN 2999, BSPT), NPT/API, G (DIN ISO 228, DIN 259, BSPP) NPSM, Pg, M, BSW, UNC

Уровень звуковой мощности соответствует стандарту ISO 3744

Уровень вибрации согласно ISO 5349

3. Эксплуатация

Для быстрого и простого создания точных и надежных резьбовых соединений, которые соответствуют утвержденным стандартам.

4. Уход и обслуживание

Перед выполнением технического обслуживания устройства отсоедините вилку от электрической розетки.

1. Кабель и вилка.

Кабель и вилка должны находиться в оптимальном состоянии. Регулярно проверяйте их состояние.

2. Выключатель питания.

Убедитесь, что переключатель устройства автоматически разблокируется после того, как вы убрали палец. В случае нарушения нормального функционирования немедленно замените выключатель на новый.

3. Щетки.

Регулярно проверяйте уровень износа щетки, а также контакт с ротором. Замените щетку, если ее длина составляет 1/3 от первоначальной длины. Используйте фирменные щетки VIRAX.

4. Двигатель и ротор.

Угольная пыль, которая накапливается в корпусе двигателя и кожухе щеток, должна удаляться каждые 100 часов. Ротор двигателя должен всегда находиться в чистом состоянии и иметь ровную поверхность (светло-бронзового цвета).

5. Резьбонарезные головки.

Убедитесь, что у зубцов на головке отсутствуют повреждения, так как они могут привести к значительному ухудшению качества резьбы. Очищайте головки от стружки, чтобы добиться высочайшего качества работы и продления срока эксплуатации.

6. Коробка передач.

Меняйте смазку каждые 500 часов работы. После демонтажа устройства смажьте маслом все механизмы, чтобы удалить старую смазку. Удалите остатки сухим сжатым воздухом и нанесите чистыми руками новую смазку. Не используйте антирастворители. Около 300 г смазочного вещества требуется для надлежащей смазки. Чрезмерное количество смазочного вещества может привести к повышению температуры станка. Тип смазочного вещества: LGMT2 от SKF и т. п. Мы рекомендуем выполнять эту процедуру в авторизованном сервисном центре.

7. Демонтаж коробки передач.

Перед снятием крышки коробки передач никогда не вставляйте острые предметы, например наконечники, отвертки и т. д., между корпусом и соединительными поверхностями крышки. Надлежащее выполнение процедуры: осторожно ударить по передней части восьмиугольника пластиковым молотком.

8. Держатель (зажим).

Убедитесь в надлежащем состоянии держателя. Выполните замену, если происходит смещение трубки.

9. Техническое обслуживание и ремонт устройства должны выполняться специалистом.

Все ремонтные работы должны производиться специалистом; также должны использоваться только оригинальные детали.

5. Ремонт и замена комплектующих

Замена запчастей, обслуживание PHENIX IV и проверка электрооборудования должны выполняться только официальными сервисными центрами.

6. Инструкции по эксплуатации

6.1 Подготовка к запуску

1. Не выполняйте нарезку резьбы без использования держателя.

Держатель следует использовать даже при резьбе наименьших размеров.

2. Убедитесь, что держатель надежно закреплен.

Если трубка будет закреплена неправильно, устройство начнет вращаться на резьбонарезной головке, что может привести к травме оператора. Направляющая штанга трубки находится в незакрепленном состоянии внутри крышки корпуса; ее необходимо закрутить в соответствующее отверстие.

3. Проверьте состояние выключателя.

Убрав палец с выключателя, убедитесь в том, что он автоматически разблокировался.

4. Используйте удлинительные кабели.

Используйте максимально толстый и короткий кабель. Удлинительный кабель должен иметь силу электрического тока 15 ампер и быть не длиннее 30 метров.

5. Не выполняйте нарезание резьбы без обильного и постоянного смазывания устройства.

Надлежащее смазывание продлит срок эксплуатации вашего устройства и резьбонарезных головок. Также это будет способствовать качеству нарезания резьбы.

6. Выполняйте нарезание резьбы только на рабочей скорости.

Нарезание должно производиться с рабочей скоростью, указанной на рычаге перемены хода, в направлении стрелки. Быстрая скорость будет использоваться только для откручивания резьбонарезной головки от трубки.

7. Не меняйте скорость во время нарезания резьбы.

После завершения нарезания остановите устройство и переключите передачи, чтобы начать обратное движение и освободить трубку.

6.2 Запуск



Носите очки.



Носите средства защиты слуха.



Наденьте перчатки.

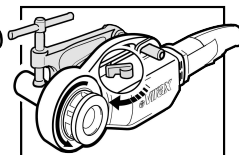
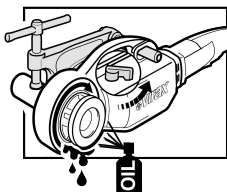
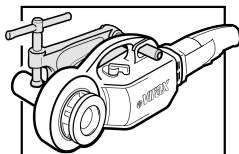
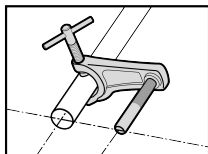

1. Перед выполнением каких-либо операций с устройством прочтите общие инструкции по технике безопасности и подготовке к началу эксплуатации.
2. Надежно закрепите держатель и убедитесь, что анкерная штанга устройства находится параллельно трубке, на которой будет нарезаться резьба. Направляющая штанга должна быть длиннее трубки примерно на 0 см.
3. Выберите резьбонарезную головку в соответствии с вашими потребностями и установите ее в восьмиугольную муфту устройства. При использовании головки для размера 1,25" (32 мм) сначала выполните настройку адаптера. Для нарезания правой резьбы вставьте резьбонарезную головку и переднюю часть устройства. Для нарезания левой резьбы вставьте резьбонарезную головку в противоположной части устройства.

4. При использовании адаптера он должен быть вставлен непосредственно в восьмиугольную муфту устройства, в которую была вставлена резьбонарезная головка (правая резьба: передняя сторона; левая резьба: противоположная сторона), а также закреплен резьбовым наконечником.
5. Чтобы вставить головку в адаптер, передвиньте подвижную часть адаптера против часовой стрелки, пока он не будет полностью вставлен. Таким образом адаптер вернется в обратное положение, тем самым обеспечив закрепление головки. Чтобы извлечь головку, повторите аналогичную процедуру.
6. Затем вставьте устройство в трубку и убедитесь, что она надежно направлена в корпус устройства посредством направляющей штанги держателя.
7. Убедитесь, что рычаг перемены хода установлен правильно (стрелка в рабочем направлении). Нажмите электрический переключатель правой рукой. Вращение начнется немедленно, чтобы начать процесс нарезания резьбы, головку следует сдвинуть к трубке, передвигая устройство.
8. Как только начнется нарезание резьбы, головку следует постоянно и обильно смазывать резьбовым маслом от VIRAX.
9. При достижении желаемой длины резьбы (трубка резьбонарезной головки не должна превышать нормальной резьбы) остановите двигатель. Измените положение рычага перемены хода и запустите двигатель. Устройство начнет откручивать головку, и трубка освободится.



ВНИМАНИЕ! Быстрая скорость должна использоваться только для откручивания головки. Никогда не выполняйте нарезание резьбы на высокой скорости.

7. Диагностика сбоев

Перед выполнением технического обслуживания устройства отсоедините вилку от электрической розетки.



ВНИМАНИЕ! Перед выполнением технического обслуживания устройства отсоедините вилку от электрической розетки.

Недостаточное питание	<ul style="list-style-type: none"> - Убедитесь, что удлинительный кабель не слишком длинный и что у него отсутствуют неисправные участки. - Убедитесь в том, что вы используете надлежащую рабочую скорость. - Держатель должен быть надежно закреплен (находиться параллельно трубке) - Проверьте рабочее состояние резьбонарезных головок. - Постоянно наносите достаточное количество смазки на резьбонарезные головки. - Убедитесь, что трубку можно прикрутить.
Смещенная нарезка резьбы	<ul style="list-style-type: none"> - Проверьте положение держателя (вал параллелен трубке). - Проверьте состояние и качество трубки.
Недостаточная длина резьбы	<ul style="list-style-type: none"> - Проверьте правильность положения держателя. - Убедитесь в отсутствии препятствий между устройством и держателем.
Низкое качество резьбы	<ul style="list-style-type: none"> - Проверьте состояние зубцов. - Убедитесь, что обеспечивается постоянное и обильное смазывание. - Проверьте качество трубки. - Проверьте качество масла (используйте масло VIRAX).
Некорректная регулировка резьбонарезной головки	<ul style="list-style-type: none"> - Используйте адаптер для соответствующих размеров — до 1,25" (32 мм). - Убедитесь, что используется надлежащая резьбонарезная головка (VIRAX1363 или эквивалентный вариант).
Блокирование рычага переключения передач	<ul style="list-style-type: none"> - Слегка подвигайте устройство вверх и вниз.

1	Güvenlik uyarıları.	84
1.1	Çalışma alanının güvenliği	84
1.2	Elektrik güvenliği.	84
1.3	Personel güvenliği.	85
1.4	Elektrik ekipmanlarının kullanımı ve bakımı	85
1.5	Bakım.	85
1.6	Özel güvenlik talimatları	85
2	Teknik veriler.....	86
3	Kullanım.	87
4	Periyodik bakım.	87
5	Parçaların onarımı ve değiştirilmesi.....	87
6	Ayar ve bakım.	87
6.1	İlk çalıştırma öncesinde hazırlık	87
6.2	İlk çalıştırma.	88
7	Arızalar, olası nedenler ve onarım işlemleri	89

Bu belgedeki semboller



Tehlike ! Bu sembol, kullanıcı için yaralanma riski bulunduğunu belirtir.



Dikkat ! Bu sembol malzeme veya çevre için hasar riski bulunduğunu belirtir.



Gerekli eylem

İşitme koruma cihazlarının kullanımı



Bu sembol çalışan güvenliğinin sağlanması için işitme koruma cihazlarının kullanılması gerektiğini belirtir.



Koruyucu gözlük kullanma zorunluluğu

Bu sembol çalışan güvenliğinin sağlanması için koruyucu gözlük kullanılması gerektiği belirtir.



Eldiven kullanın

Talaşları ve keskin parçaları tutarken eldiven kullanın.



Kılavuz veya kullanım kılavuzuna bakın

Bu sembol her tür riski önlemek için kılavuza bakılması gerektiğini belirtir.

1. Güvenlik uyarıları



Uyarı ! Bu elektrik cihazı ile birlikte sunulan güvenlik uyarılarını, talimatları, çizimleri ve teknik özellikleri okuyun. Aşağıdaki uyarılara uyulmaması elektrik çarpması, yangın ve/veya ciddi bir yaralanmaya neden olabilir.

İleride referans olarak kullanmak amacıyla tüm tedbir uyarılarını ve talimatları saklayın .

1.1 Çalışma alanı güvenliği

- Çalışma alanını temiz tutun ve yeterince aydınlatın.** Düzensiz ve yeterince aydınlık olmayan bölgelerin bulunması kazalara neden olabilir.
- Örneğin yanıcı sıvaların, gazların veya tozların bulunduğu patlayıcı ortamlarda elektrik cihazı kullanmayın.** Bu elektrikli cihaz toz veya dumanın alev almasına neden olabilecek kıvılcımlar üretir.
- Elektrikli cihazı kullanırken çocukları ve çevredeki kişileri cihazdan uzaklaştırın.** Dikkat dağınıklıkları kontrol kaybına neden olabilir.

1.2 Elektrik güvenliği

- Elektrikli cihazın prizi güç kaynağına uygun olmalıdır. Prizde kesinlikle değişiklik yapmayın. Topraklanmış bir elektrikli cihaz ile adaptör kullanmayın.** Değişiklik yapılmamış duvar prizlerinin ve buna uygun prizlerin (230 V veya 110 V) kullanılması elektrik çarpması riskini azaltır.
- Borular, radyatörler, zincirler veya soğutucular gibi topraklanmış yüzeylere dokunmaktan kaçının.** Vücdünüz toprağa temas etmesi durumunda elektrik çarpması riski artar.
- Elektrikli cihazı yağmura veya neme maruz bırakmayın.** Cihazın içine su girmesi elektrik çarpması riskini artırır.
- Kabloyu uygun olmayan şekillerde kullanmayın. Kabloyu kesinlikle elektrikli cihazı taşımak, kaldırmak veya prizden çıkarmak için kullanmayın. Kabloyu ısı kaynaklarından, yağdan, keskin kenarlardan veya hareketli parçalardan uzak tutun.** Hasarlı veya birbirine dolanmış kablolar elektrik çarpması riskini artırır.
- Bir elektrikli cihazı dış mekanda kullanıyorsanız, uygun bir uzatma kablosu kullanın.** Dış mekanda kullanıma uygun bir uzatma kablosu kullanılması elektrik çarpması riskini azaltır.
- Elektrikli cihazın nemli bir ortamda kullanılması zorunluysa, toprak kaçağı devre kesicisi (RCD) koruması olan bir güç kaynağı kullanın.** Bir RCD kullanılması elektrik çarpması riskini azaltır.
- Elektrik kablosunun değiştirilmesi gerekiyorsa, herhangi bir güvenlik riskini önlemek amacıyla bu işlem üretici veya servis görevlisi tarafından gerçekleştirilmelidir**

1.3 Personel güvenliği

- a) **Elektrikli cihazı kullanırken dikkatli olun ve kontrollü ve temkinli işlem yapın.** Yorgunken veya uyuşturucu, alkol ya da herhangi bir medikal ilacın etkisi altındayken elektrikli cihazı kullanmayın. Elektrikli cihazın kullanımı sırasında anlık bir dikkat dağınıklığı ciddi yaralanmalara neden olabilir.
- b) **Kişisel koruyucu ekipmanların kullanımı.** Her zaman göz koruyucu ekipman kullanın. Toz maskesi, kaymaz ayakkabılar, kasklar veya işitme koruması gibi kişisel koruyucu ekipmanların uygun koşullarda kullanılması kişisel zarar görme riskini azaltır.
- c) **Cihazı yanlışlıkla çalıştırmamaya dikkat edin.** Güç kaynağını ve/veya aküyü takmadan ve cihazı almadan ya da hareket ettirmeden önce anahtarın "off" (kapalı) konumunda olduğundan emin olun. Elektrikli cihazın fişe takılıken ve çalışırken taşınması çok tehlikelidir ve kazaya neden olabilir.
- ç) **Elektrikli cihazı çalıştırmadan önce tüm anahtar veya aletleri çıkartın.** Elektrikli bir cihazın döner bir parçasına bağlı bir anahtar veya alet hasara neden olabilir.
- d) **Ayaklarınızı yere sağlam basın ve dengenizi her zaman koruyun.** Bu, elektrikli cihazı beklenmedik durumlarda daha iyi kontrol etmenizi sağlar.
- e) **Uygun kıyafetler giyin.** Takı takmayın veya bol kıyafetler giymeyin. Saçlarınızı ve kıyafetlerinizi hareketli parçalardan uzak tutun. Bol kıyafetler, takılar veya toplanmamış uzun saçlar hareketli parçalara takılabilir.
- f) **Cihazın sık kullanılmasıyla oluşan güvenin, genel güvenlik ilkelerini göz ardı etmenize neden olmasına izin vermeyin.** Tedbirsiz bir hareket ciddi bir yaralanmaya neden olabilir.

1.4 Elektrikli ekipmanın kullanımı ve bakımı

- a) **Elektrikli cihazı zorlamayın.** Elektrikli cihazı uygulamanıza uygun şekilde kullanın. Elektrikli cihazın uygun kullanımı iş kalitesini artırır ve tasarlandığı hızdaki güvenliği sağlar.
- b) **Anahtar "on" konumdan "off" konuma getiremiyor veya tersini yapamıyorsanız elektrikli cihazı kullanmayın.** Anahtar ile kontrol edemediğiniz bir elektrikli cihaz tehlikelidir ve onarılması gerekir.
- c) **Bir ayar gerçekleştirmeden, bir aksesuarı değiştirmeden veya elektrikli cihazı bir yere yerleştirmeden önce elektrik prizini ve/veya aküyü çıkarın.** Bu tür önleyici tedbirler cihazın kazayla çalışma riskini azaltır.
- ç) **Çalışmayan elektrikli cihazları çocukların erişemeyeceği yerlerde saklayın ve bu cihazları ya da ilgili tedbirleri tanımayan kişilerin cihazları kullanmasına izin vermeyin.** Elektrikli bir cihaz kalifiye olmayan kullanıcıların elinde tehlikeli hâle gelir.
- d) **Elektrikli cihaz ve aksesuarların bakımını yapın.** Hareketli parçaların yerinden oynamadığından veya bloke olmadığından, kırık parça olmadığından ve elektrikli cihazın çalışmasını etkileyebilecek diğer durumların söz konusu olmadığından emin olun. Elektrikli cihaz hasar görmüşse, kullanılmadan önce onarılmalıdır. Bakımı eksik yapılmış cihazlar birçok kazaya neden olabilir.
- e) **Elektrikli cihazı aksesuarlarını ve cihazın uç kısımlarını mevcut talimatlara uygun şekilde, çalışma koşullarını ve yapılacak işlemi göz önünde bulundurarak kullanın.** Elektrikli cihazın öngörülenden farklı uygulamalar için kullanılması tehlikeli bir duruma yol açabilir.
- f) **Tutma yerlerini ve kavrama yüzeylerin kuru ve temiz tutun ve yağ ve gres olmamasına dikkat edin.** Kaygan tutma yerleri ve yüzeyler bazı durumlarda cihazın güvenli şekilde tutulmasını ve kontrol edilmesini engeller.

1.5 Bakım

- a) **Elektrikli cihazınızın bakımını kalifiye bir teknisyene yaptırın ve yalnızca uygun VIRAX yedek parçalarını kullanın.** Bu elektrikli cihazın güvenliğini garanti eder.

1.6 Özel güvenlik talimatları

Bu belge kişisel güvenlik için önemli talimatlar içermektedir. Bu belge kullanıcı içindir. Bu belgeyi

gelecekte referans olarak kullanmak için güvenli bir yerde saklayın.
Test pompası her açıldığında bu talimatları dikkatlice okuyun ve uygulayın:

1. Elektrik sisteminin uygun bir RCD disjonktörü içerdiğinden emin olun.
2. Her testin ardından ve sonraki işlemleri gerçekleştirmeden önce mutlaka PHENIX IV cihazının bağlantısını ayırın:
 - a. Taşıma için.
 - b. Bakım için.
 - c. Aksesuar ve parçaların değiştirilmesi için.
3. Elektrik kablосunu çekmeyin
4. Fişten çekmek için kesinlikle elektrik kablосunu çekmeyin.
5. Kalifiye olmaya kişilerin, çocukların, gençlerin vb. veya bir dış açma makinesinin kullanımı için eğitilmiş olmayan kişilerin PHENIX IV cihazını kullanmasına kesinlikle izin vermeyin.
6. PHENIX IV, cihazının güvenli kullanılmasını sağlamak için üreticinin talimatlarına uyun ve yalnızca orijinal veya üretici tarafından onaylanmış yedek parçaları, bileşenleri ve aksesuarları kullanın.
7. **Dikkat !** Aksesuarlar ve bağlantılar PHENIX IV cihazının güvenliği için çok önemlidir. Yalnızca üretici tarafından önerilen aksesuarı ve bağlantıları kullanın.
8. Elektrik kablосu veya başka önemli bir parça, özellikle bir güvenlik cihazı hasarlıysa PHENIX IV cihazını kesinlikle kullanmayın.
9. Bir uzatma kablосu kullanmanız gerekiyorsa, priz ve soket su geçirmez olmalıdır.
10. Uygun olmayan uzatmalar tehlikeli olabilir.
11. Kullanım sırasında bu kılavuzda yer alan tüm güvenlik talimatları göz önünde bulundurulmalıdır. Aksi hâlde, cihazın uygunsuz şekilde kullanılması kazalara neden olabilir, bu durumda ilgili kaza burada belirtilen güvenlik talimatlarına uyulmamasından kaynaklanıyorsa, üretici hiçbir sorumluluk kabul etmez.

2. Teknik veriler

Diş açma kapasitesi	1/4" - 2"
Diş açma tipi	BSPT (Sağ) ve NPT
Diş açma konikliği	1/16 (% 6,25)
Diş açma hızı.....	25 ila 15 tr/dak
Ters yüksek hız.....	58 tr/dak
Elektrik akımı	230 V - 50/60 Hz
Harcanan güç	1.010 W (900 W)
ON/OFF Anahtarı.....	bloke edilmemiş
Makine ağırlığı	6 kg
Makine ebatları.....	580 x 95 x 140 mm
Sabit boru ağırlığı.....	1,6 kg
Lw.....	100 dBA
-Lp	87 dBA
Titreşim seviyesi	3,02 m/s ²
R (DIN 2999, BSPT), NPT/API, G (DIN ISO 228, DIN 259, BSPP) NPSM, Pg, M, BSW, UNC ISO 3744 uyarınca ses gücü seviyesi ISO 5349	

uyarınca titreşim seviyesi

3. Kullanım

Hızlı bir üretim ve diş açmanın hassas, doğru ve yürürlükteki standartlara uygun şekilde bağlanması için.

4. Bakım ve koruma

Makine ile her tür çalışma öncesinde, makinenin prizini fişten çekin.

1. Kablo ve priz.

Kablo ve priz mükemmel durumda olmalıdır. Bunları düzenli olarak kontrol edin.

2. ON/OFF Anahtarı.

Parmağınızla uygulanan basınç ortadan kalktığı anda makine anahtarının otomatik olarak çalışıp çalışmadığını kontrol edin. Herhangi bir anormallik meydana gelirse, hemen yeni bir parçayla değiştirin.

3. Fırça.

Fırçanın yıpranmadığını ve rotorla tam temas hâlinde olduğunu düzenli olarak kontrol edin. Fırçaların uzunluğu orijinal uzunluğunun üçte birine ulaştığında fırçaları değiştirin. Orijinal VIRAX fırçalar kullanın.

4. Motor ve rotor.

Motor ve fırça muhafazasında biriken karbon tozu her 100 saatte bir temizlenmelidir. Motorun rotoru her zaman temiz olmalı ve yüzeyi düzgün (açık bronz renkte) olmalıdır.

5. Kanat kafaları.

Kullanılacak kafadaki dişlerin hiçbirinin hasarlı olmadığından emin olun, aksi hâlde bu durum diş açma kalitesini önemli ölçüde etkiler. Diş açma kalitesinin ve makine kullanım süresinin maksimum seviyede olması için her tür talaşı temizleyin.

6. Vites kutusu.

Gresi her 500 çalışma saatinde bir değiştirin. Makine demonte edildikten sonra, kullanılmış gresi tahliye etmek için tüm mekanizmaları yağlayın. Kalıntıları basınçlı hava ile temizleyin ve yağlama işlemini yaparken ellerinizin temiz olmasına dikkat edin. Solvent maddeler kullanmayın. Etkili bir yağlama işlemi için yaklaşık 300 g gres gereklidir. Gereğinden fazla miktarda gres kullanılması önerilmez, çünkü bu durum makine sıcaklığını artırır. Gres tipi : SKF LGMT2 veya benzeri. Bu işlemin anlaşılabilir bir satış sonrası servis tarafından gerçekleştirilmesini öneriyoruz.

7. Vites kutusunun demonte edilmesi.

Vites kutusu kapağını demonte etmeden önce, kutunun bağlantı yüzeyleri ile kapak arasına asla keskin nesnelere (uç, tornavida vb.) sokmayın. Uygun prosedür, plastik bir çekiçle sekizgenin ön kısmına hafifçe vurmaktır.

8. Blokaj mengenesi.

Mengene çenelerinin iyi durumda olduğundan emin olun. Borunun konumu uygun değilse mengeneği değiştirin.

9. Makinenin bakım ve onarım işlemleri bir uzman tarafından gerçekleştirilmelidir.

Tüm onarım işlemleri bir uzman tarafından, orijinal parçalar kullanılarak gerçekleştirilmelidir.

5. Parçaların onarılması ve değiştirilmesi

Parça değişimi PHENIX IV cihazının bakımı ve elektrik kontrollü yalnızca resmi bakım merkezleri tarafından gerçekleştirilmelidir.

6. Ayar ve bakım

6.1 Çalıştırma öncesi onarım

1. Blokaj mengenesi kullanmadan kesinlikle diş açma işlemi gerçekleştirilmeyin.

Çok düşük ebatlı diş açma işlemleri için bile blokaj mengenesi kullanılmalıdır.

2. Blokaj mengenesinin mükemmel şekilde yerleştirildiğinden emin olun.

Tüp mengeneye düzgün şekilde sıkıştırılmamışsa, makine pafta kolu kafası üzerinde dönecek, dolayısıyla da operatör için yaralanma riski ortaya çıkacaktır. Mengene eksenli yuvasına yerleştirilmelidir.

3. ON/OFF anahtarının durumunu kontrol edin.

Basınç uygulanmadığında ON/OFF anahtarının otomatik olarak çalıştığını kontrol edin.

4. Uzatma kablolarının kullanımı.

Kablonun mümkün olduğunca kalın ve kısa olduğundan emin olun. Uzatma kablosu 15 Amp'den yüksek ve 30 metreden kısa olmalıdır.

5. Bol miktarda ve sürekli yağlama yapmadan diş açma işlemi gerçekleştirmeyin.

İyi bir yağlama işlemi makinenizin ve pafta kolu kafalarınızın kullanım ömrünü artırır. Ayrıca diş açma kalitesi de artmış olur.

6. Her zaman çalışma hızında diş açın.

Diş açma işlemi her zaman vites kolu üzerinde gösterilen çalışma hızında, okla gösterilen yönde gerçekleştirilmelidir. Yüksek hız yalnızca pafta kafalarını borudan çıkarmak için kullanılmalıdır.

7. Diş açma işlemi sırasında hızı değiştirmeyin.

Diş açma işlemi tamamlandığında, makineyi durdurun, ters yönde hareket için hızı değiştirin ve boruyu serbest bırakın.

6.2 İlk çalıştırma



Eldiven kullanın



Koruyucu gözlük takın



İşitme koruyucu donanım kullanın

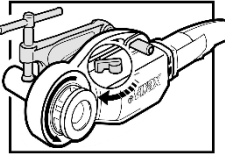
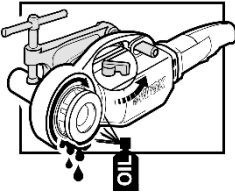
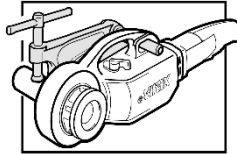
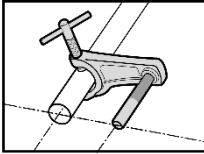

1. Makinede herhangi bir işlem gerçekleştirmeden ve ilk çalıştırma öncesinde, genel güvenlik talimatlarını ve hazırlık talimatlarını okuyun.

2. Blokaj mengenesini iyice sıkarak ve mengene ekseninin diş açılacak boruya tam paralel olduğundan emin olduktan sonra monte edin. Mengene ekseninin ucu boru ucuyla aynı seviyede olmalıdır.

3. Uygun pafta kafasını seçin. 1/4" ila 1,1/4" arası pafta kafaları için önce adaptörü yerleştirin. Adaptör doğrudan makinenin sekizgen bağlantısına, ön taraftan (pafta kafasının yerleştirileceği tarafa) yerleştirilir, ardından dişli

halkasıyla sabitlenir.

4. Pafta kolu kafasını makinenin ön kısmına yerleştirin.

5. Pafta kolu kafasını adaptöre yerleştirmek için, adaptörün hareketli kısmını durana kadar saat yönünün tersine çevirin. Kafayı yerleştirin, adaptörün hareketli kısmını serbest bırakın. Kafa sabitlenir. Kafayı çıkartmak için, aynı işlemleri tekrarlayın.

6. Daha sonra makineyi borunun içine yerleştirin ve mengene ekseninin yuvasına tam oturduğundan ve boru ucunun pafta kafasının kalıpları ile tam temas hâlinde olduğundan emin olun.

7. Vites kolunun doğru konumda olduğundan emin olun

(ok çalışma yönünde olmalıdır). ON/OFF anahtarına basın. Dönüş hareketi hemen başlar. Makine boruda diş açmaya başlayana kadar makineyi borunun ucuna doğru itin.

8. Diş açma işlemi başladığında, pafta kafasını VIRAX diş açma yağıyla sürekli ve bol miktarda yağlayın.

9. Uygun diş açma uzunluğuna erişildiğinde (normal bir diş açma uzunluğu için boru kesinlikle pafta kafasını aşmamalıdır), motoru durdurun. Kolu ters konuma çevirin ve anahtara basın. Makine, boru serbest kalana kadar pafta kafasını gevşetmeye başlayacaktır.



DİKKAT ! Yüksek hız yalnızca pafta kafasının gevşemesini sağlar ((vites kolu ok yönünün tersi yönde olur). Kesinlikle bu hızda diş açmayın !

7. Arızalar, olası nedenler ve onarım işlemleri

Makine ile her tür çalışma öncesinde, makinenin prizini fişten çekin.



DİKKAT ! Aşağıda belirtilenlerin dışında ihtiyaçlarınız varsa, lütfen en yakın teknik destek servisi ile irtibat kurun.

Yetersiz besleme	<ul style="list-style-type: none">- Uzatma kablosunun çok uzun veya güç seviyesinin yetersiz olmadığından emin olun.- Uygun çalışma hızını kullandığınızdan emin olun.- Mengene tam sabitlenmiş (boruya paralel) olmalıdır.- Pafta kafalarının çalışma durumunu kontrol edin.- Pafta kafalarını düzenli olarak ve bolca yağlayın.- Borunun yağlanabildiğini kontrol edin.
Merkezi olmayan diş açma	<ul style="list-style-type: none">- Mengenenin konumunu kontrol edin (boruya paralel olmalıdır).- Borunun durumunu ve kalitesini kontrol edin.
Yetersiz diş açma uzunluğu	<ul style="list-style-type: none">- Mengenenin doğru şekilde yerleştirildiğinden emin olun.- Makine ve mengene arasında herhangi bir engel olmadığından emin olun.
Kötü kalite diş açma.	<ul style="list-style-type: none">- Tarakların iyi durumda olduğundan emin olun.- Yağlama işleminin sürekli ve bol miktarda olduğundan emin olun.- Boru kalitesini kontrol edin.- Yağ (VIRAX kesme yağı) ve diş açma kalitesine kontrol edin.
Kötü pafta kolu kafası ayarı.	<ul style="list-style-type: none">- Adaptörün doğru boyutta pafta kafalarıyla kullanıldığından emin olun (1/4" ila 1,1/4" dahil)- Pafta kolu kafasının uygun olduğundan emin olun (VIRAX 1363 veya eşdeğeri).
Bloke kol	<ul style="list-style-type: none">- Makineyi hafifçe yukarı aşağı sallayın.

90.....	تعليمات السلامة	1
91	السلامة في موقع العمل	1.1
91	السلامة الكهربائية	1.2
91	سلامة طواقم العمل	1.3
92	استخدام المعدات الكهربائية وصيانتها	1.4
92	الصيانة	1.5
92	تعليمات السلامة الخاصة	1.6
93.....	البيانات الفنية.....	2
94.....	الاستخدام	3
94.....	الصيانة الدورية	4
94.....	تصليح قطع الغيار واستبدالها	5
94.....	التعديلات والصيانة	6
94.....	الإعداد قبل بدء التشغيل	6.1
95.....	بدء التشغيل	6.2
96.....	الأعطال وأسبابها المحتملة والتصليحات	7

الرموز المتضمنة في هذه الوثيقة



خطر! ينبه هذا الرمز المستخدم بوجود خطر التعرض لجروح.



تنبيه! ينبه هذا الرمز إلى وجود خطر تعرض المعدات للتلف أو تضرر البيئة.



العمل المتوقع القيام به

استخدام تجهيزات حماية السمع

ينبه هذا الرمز إلى ضرورة ارتداء تجهيزات حماية السمع من أجل ضمان سلامة العامل.

الاستخدام الإيجابي للنظارات الواقية

ينبه هذا الرمز إلى ضرورة ارتداء النظارات الواقية من أجل ضمان سلامة العامل.



يجب ارتداء القفازات

يجب أن ترتدي قفازات لحماية نفسك من الشظايا والقطع الحادة.

راجع دليل المستخدم أو نشرة الاستخدام

ينبه هذا الرمز إلى ضرورة الاطلاع على دليل المستخدم من أجل تفادي أي مخاطر.

1. تعليمات السلامة

تحذير! الرجاء قراءة جميع تعليمات السلامة والإرشادات والرسوم التوضيحية والموصفات المرفقة بهذا الجهاز. إن عدم التقيد بالتعليمات المبينة فيما يلي قد يؤدي إلى الإصابة بصعق كهربائي أو وقوع حريق أو التعرض لجروح خطيرة. احتفظ بهذه الاحتياطات والتعليمات لمراجعتها لاحقاً.



1.1 السلامة في موقع العمل

- احرص دائماً على أن تكون منطقة العمل نظيفة ومضاءة جيداً. فقد تؤدي الفوضى والظلام في أماكن العمل إلى وقوع حوادث.
- لا تستخدم الأجهزة الكهربائية في أجواء متفجرة، ولا سيما في وجود سوائل قابلة للاشتعال أو الغاز أو الغبار. يقوم هذا الجهاز الكهربائي بتوليد شرارات بإمكانها أن تؤدي إلى اشتعال الغبار أو الدخان.
- أبعد الأطفال أو أي أشخاص موجودين في المكان عند استخدام جهاز كهربائي. قد يؤدي تشتت الانتباه إلى فقدان التحكم بالجهاز.

2.1 السلامة الكهربائية

- يجب أن يكون قابس الجهاز الكهربائي متوافقاً مع مصدر التيار الكهربائي. لا تقم أبداً بتعديل القابص. لا تستخدم موائماً كهربائياً مع جهاز كهربائي موزع. يسمح استخدام مأخذ تيار جدارية غير معدلة إلى جوانب القوابس المتوافقة (230 فولت أو 110 فولت) بخفض خطر التعرض للصعق الكهربائي.
- تفادي لمس الأسطح المؤرضة مثل الأنابيب وأجهزة التسخين الإشعاعية والسلاسل وأجهزة التبريد. يزيد خطر التعرض للصعق الكهربائي إذا كان الجسم موصلاً بالأرض.
- لا تعرض الأجهزة الكهربائية للمطر أو الرطوبة. يزيد تسرب الماء إلى الجهاز من خطر التعرض للصعق الكهربائي.
- لا تستخدم السلك الكهربائي بطريقة غير ملائمة. لا تستخدم أبداً السلك الكهربائي لنقل الجهاز الكهربائي أو رفعه أو فصله عن التيار. اترك السلك الكهربائي بعيداً عن الحرارة والزيوت والحواف الحادة والقطع المتحركة. تزيد الأسلاك الكهربائية التالفة أو المتشابكة من خطر التعرض للصعق الكهربائي.
- استخدم وصلة ملائمة عندما تستخدم جهازاً كهربائياً في مكان خارجي. فاستخدام وصلة ملائمة للاستخدام الخارجي يؤدي إلى خفض خطر التعرض للصعق الكهربائي.
- إذا لم يكن ممكناً تفادي استخدام الجهاز الكهربائي في أماكن رطبة، استخدم مصدر تيار كهربائي محمي بقاطع التسريب الأرضي. يسمح استخدام قاطع التسريب الأرضي بخفض خطر التعرض للصعق الكهربائي.
- إذا كان من الضروري استبدال السلك الكهربائي، يجب أن يقوم بذلك الصانع أو عامل الصيانة، وذلك من أجل تفادي أي مخاطر متعلقة بالسلامة.

3.1 سلامة طواقم العمل

- تحلى دائماً باليقظة وتأكد من العمل الذي تقوم به واعتمد على الحس السليم عندما تتعامل مع الأجهزة الكهربائية. لا تستخدم أجهزة كهربائية عندما تكون متعباً أو تحت تأثير المخدرات أو الكحول أو أي مواد سامة. قد يؤدي أي تشتت في الانتباه -ولو للحظات- أثناء استخدام الجهاز إلى التعرض لإصابات خطيرة.
- استخدام معدات الحماية الشخصية. ارتد دائماً نظارات واقية. يسمح استخدام معدات الحماية الشخصية مثل الأقنعة المضادة للغبار والأحذية المانعة للانزلاق والخوذ والواقيات السمعية، في ظروف عمل ملائمة، بخفض المخاطر التي قد يتعرض لها العامل.
- تفادي تشغيل الجهاز دون قصد. تأكد من أن مفتاح التيار في وضع "الإيقاف" (OFF) قبل التوصيل بالتيار الكهربائي أو البطارية، وقبل تناول الجهاز أو نقله. ينطوي نقل الأجهزة

الكهربائية بينما تكون موصلة بالتيار وشغالة على خطر شديد ويمكن أن يؤدي ذلك إلى وقوع حوادث.

- (d) انزع جرمي علم فتحي أو الدوايق البتغ غيل ألج هزة كهريئية. يمكن أن يؤدي أي مفتاح أو أداة موصلة بقطعة دّوّارة في جهاز كهربائي إلى وقوع أضرار.
- (e) ثبتتق ديهك جردا غي ألضية وبهظ غي ويتوازنك طوال لهقت. يسمح هذا الأمر بالتحكم أفضل في الجهاز الكهربائي في الظروف غير المتوقعة.
- (f) اترك الة الهئي مقفادى ابتداء مج وهرات أو الهيفيفض فاضة اتركش عرك للهبس كهريجدا عن لقطط لم تحركة. فقد تعلق الملابس الفضفاضة أو المجوهرات أو الشعر الطويل المنسدل على القطع المتحركة.
- (g) الهج عليلقى لقتى كيتبت هيفض للهبس خدام الهكبر للهج هاز تشرى لغي لم بادى لالعامة للبالمة. فقد يؤدي أي تهاون إلى التعرّض لجرّوح خطيرة.

4.1 استخدام المعدات الكهربائية وصيانتها

- (a) اتركش ألج هزة لك وبهياي بطريقتى سري ةاست خدم ألج هزة لك هليغي ةبوطيقة مالهئة للعمل لذيتق وم به. إنّ الاستخدام الصحيح للأجهزة الكهربائية يُحسّن العمل ويضمن السلامة عند استخدام سرعة التشغيل التي صُمم الجهاز من أجلها.
- (b) لست خدم ألج هزة للهريئية اذالهيك بلك انك تهي لهجات من وضع الةشغيل "ON" (الى وضع الةيقاف "OFF) ولعكس. يُعدّ الجهاز الكهربائي الذي لا يمكنك التحكم به بواسطة المفتاح جهازاً خطراً ويجب تصليحه.
- (c) افصل للقبس عن مأخنتياري أو انزع للبطرية، إذا أمكن قب ان هسي ذ أيضا بط أو استبدال لم حقات أو تخزين لالج هاز كهريوي. فهذه التدابير الوقائية تسمح بخفض مخاطر التشغيل غير المقصود للجهاز.
- (d) اترك ألج هزة كهريئية غي موصلة بهي جدا عنوتن اول اللطفال، والتدع الشخاص لفي نطيس ت لهي هم عرف قاهي قب هأوب هذه لتيغي مانست خدام هذه ألج هزة. تُشكل الأجهزة الكهربائية خطراً عندما تكون في أيادي مستخدمين غير مؤهلين.
- (e) قم بصيانة لالج هاز للهريوي ولحقاته بتأكد من أن لقطع الهحرك ةغي رمفصلة عن محور هأو محور هة، ومن أنه لتوجد قطع محطمة أو أوضاع أخرى من شأنها التاثير سلها لغي وتغريل لالج هاز للغبواي.يجب عليلقى ألج هزة للهريئية قبل أي عمل خدام له إذ انك تتهته. فقد وقعت العديد من الحوادث بسبب الصيانة السيئة للأجهزة الكهربائية.
- (f) است خدم لالج هاز كهريوي وللحقات والاطراف لهيق قبل لالج هاز لخ طيق ال هذلك لتيغي مات، مع أخذ ظروف لعملفي العتبار ولم هام لمراد إن لاله. قد يؤدي استخدام هذا الجهاز الكهربائي لأعمال غير تلك التي صُمم من أجلها، إلى أوضاع خطيرة.
- (g) اترك لم قابض وأسطح لهك بيقونظيفة وحماية من أي قوت أو شحم. فالمقابض وأسطح المسك التي تكون منزلفة تعيق المسك الجيد للجهاز في بعض الظروف ولا تسمح بالتحكم فيه بكل أمان.

5.1 الصيانة

- (أ) اعرض لالهك للهريوي غي وفني مؤهلين تواست خدم لقطط غي ار اللفية للهئي مكلتي تحم لعالمة VIRAX. فهذا الأمر يجعل الجهاز الكهربائي آمناً.

6.1 تعليمات السلامة الخاصة

تتضمن هذه الوثيقة تعليمات مهمة لسلامة الأشخاص. وهي موجهة للمستخدم. احتفظ بها في مكان آمن لمراجعتها لاحقاً. اقرأ هذه التعليمات بعناية وطبقها كلما كانت مضخة الاختبار شغالة:

1. تأكد من أن النظام الكهربائي يتضمن قاطع تسرب أرضي ملائم.

2. افصل دائماً الجهاز PHENIX IV بعد كل اختبار وقبل تنفيذ العمليات التالية:

a. نقل الجهاز.

b. الصيانة.

c. استبدال الملحقات والقطع.

3. لا تسحب أبداً السلك الكهربائي.

4. لا تجذب أبداً السلك الكهربائي لفصل الجهاز عن التيار.

5. لا تترك أبداً أشخاص غير مؤهلين أو أطفال أو مرافقين إلخ، أو أشخاص غير مدربين على استخدام آلات اللولبية، يستخدمون الجهاز PHENIX IV.

6. لضمان الاستخدام الآمن للجهاز PHENIX IV، اتبع تعليمات الصانع واستخدم فقط قطع الغيار والأجزاء والملحقات الأصلية، أو القطع التي يسمح الصانع باستخدامها.

7. **تنبيه!** تُعدّ الملحقات والتوصيلات مهمةً للغاية للاستخدام الآمن للجهاز PHENIX IV. استخدم فقط الملحقات والتوصيلات التي يوصي بها الصانع.

8. لا تستخدم أبداً الجهاز PHENIX IV إذا كان السلك الكهربائي تالفاً أو تعرض أي جزء مهم آخر، ولا سيّما نظام الأمان، إلى الضرر.

9. إذا كان عليك استخدام وصلة كهربائية، فإنه ينبغي ضمان الغلق المحكم للقياس والموصل.

10. قد يشكل استخدام وصلات كهربائية غير ملائمة خطراً على الأشخاص.

11. يجب على المستخدم أن يأخذ في الاعتبار جميع تعليمات السلامة المتضمنة في هذا الدليل. وفي حالة العكس، فإن الاستخدام السيء للجهاز قد يؤدي إلى وقوع حوادث، ولا يتحمل الصانع أي مسؤولية إذا كان ذلك نتيجة لعدم احترام تعليمات السلامة المبينة هنا.

2 البيانات الفنية

القدرات المتعلقة باللولبية	4/1 - "2"
نوع اللولبية	BSPT (مستقيمة) وNPT
مخروطية اللولبية	16/1 (6,25%)
سرعة اللولبية	25 إلى 15 دورة في الدقيقة
السرعة السريعة المعكوسة	58 دورة في الدقيقة
التيار الكهربائي	230 فولت - 50/60 هرتز
الطاقة المستهلكة	1.010 وات (900 وات)
مفتاح تشغيل/إيقاف	دون خاصية الحصر
وزن الجهاز	6 كلغ
أبعاد الجهاز	580 x 140 x 95 مم
وزن مثبت الأنيوب	1,6 كلغ
قوة الصوت	100 ديسيبل أ
مستوى الضغط الصوتي	87 ديسيبل أ
مستوى الاهتزازات	3,02 m/s ²
R (DIN 2999, BSPT), NPT/API, G (DIN ISO 228, DIN 259, BSPP) NPSM, Pg, M, BSW, UNC	
مستوى قوة الصوت بناءً على المعيار ISO 3744 ومستوى الاهتزازات بناءً على المعيار ISO 5349	

من أجل إنتاج سريع ودون جهد لتوصيلات لولبية دقيقة وموثوقة، طبقاً للمعايير المعمول بها.

قبل تنفيذ أي عمل على الجهاز، افصل القابس عن مصدر التيار الكهربائي.

1. السلك الكهربائي والقابس.

يجب أن يكون السلك الكهربائي والقابس بحالة جيدة. افحصهما باستمرار.

2. مفتاح التشغيل/الإيقاف.

تأكد من أن مفتاح الجهاز يعمل تلقائياً عندما ترفع أصبعك عنه. إذا وقع خلال ماء، استبدل هذا المفتاح بمفتاح جديد فوراً.

3. الفرشاة.

افحص الفرشاة بانتظام للتأكد من أنها غير بالية وأنها تلامس الدوّار بشكل تام. قم بتغيير الفرشاة عندما يتقلص طولها إلى ثلث الطول الأصلي. استخدم الفرش الأصلية لشركة VIRAX.

4. المحرك والدوّار.

يجب تنظيف غبار الكربون المتراكم في المحرك وغطاء الفرشاة بعد كل 100 ساعة من التشغيل. ويجب أن يكون دوّار المحرك دائماً نظيفاً وسطحه متجانساً (لون برونزي فاتح).

5. رؤوس اللولبية.

تأكد من أن الرأس المستخدم لا يتضمن أي تسنين تالف لأن هذا الأمر يُضِرُّ كثيراً بجودة اللولبة. انزع أي شظايا من هذا الجزء لضمان لولبة بأفضل جودة ومدة صلاحية أطول للجهاز.

6. مبيت ناقل الحركة.

قم بتغيير الشحم بعد كل 500 ساعة من التشغيل. بعد تفكيك الجهاز، ضع الشحم على جميع الآليات لنزع الشحم المستعمل. انزع الحطام باستخدام الهواء المضغوط وضع الزيت بيددين نظيفتين. لا تستخدم المذيبات. تحتاج إلى حوالي 300 جرام من الشحم لإجراء تزييت جيد. لا يوصى بوضع كمية كبيرة من الشحم لأن هذا الأمر يزيد من سخونة الجهاز. نوع الشحم: LGMT2 من شركة SKF أو منتج مماثل. نوصيك بعرض الجهاز على مصلحة ما بعد البيع المعتمدة لإنجاز هذا العمل.

7. تفكيك مبيت ناقل الحركة.

قبل تفكيك غطاء مبيت ناقل الحركة، لا تضع أبداً أشياء حادة (طرف، مفك الخ) بين أسطح التوصيل التي تربط بين المبيت والغطاء. يمثّل الإجراء الملائم في الضرب بعناية على مقعدة ثماني الأضلاع بواسطة مطرقة بلاستيكية.

8. ملزمة الأنبوب.

تأكد من أن فتوك الملزمة بحالة جيدة. استبدل الملزمة إذا كان الأنبوب في وضعية غير صحيحة.

9. يجب أن يقوم بصيانة وتصليح الجهاز شخص مختص.

يجب أن يتم تنفيذ جميع عمليات التصليح بواسطة شخص مختص وباستخدام قطع الغيار الأصلية فقط.

يجب أن ينفذ استبدال القطع وصيانة الجهاز PHENIX IV والفحوص الكهربائية في مراكز الصيانة الرسمية لا غير.

1. لا تتعدّ أبداً عملية اللولبية دون استخدام ملزمة الأنبوب.

يجب استخدام ملزمة الأنبوب حتى لعمليات اللولبية الصغيرة الحجم.

2. تأكد من أن ملزمة الأنبوب مُركبة كما ينبغي.

إذا كان الأنبوب غير مشدود كما ينبغي على الملزمة، فإن الجهاز سيدور على رأس اللولبة بطريقة قد تؤدي إلى تعرض المُشغّل لخطر الإصابة بجروح. يجب إدخال محور الملزمة في الموضع المخصص لهذا الغرض.

3. تأكد من أن مفتاح التشغيل/الإيقاف بحالة جيدة.

تأكد من أن مفتاح التشغيل/الإيقاف يعمل تلقائياً عندما ترفع أصبعك عنه.

4. استخدام أسلاك الوصلات.

تأكد من أن هذه الأسلاك سميكة وقصيرة قدر الإمكان. يجب أن يعمل سلك الوصلة بتيار يتجاوز 15 أمبير وأن يبلغ طوله أقل من 30

متراً.

5. تنفيذ عملية اللولبة دون تعزير بشاشا لولبته.

يسمح التزييت الجيد بتمديد مدة صلاحية الجهاز ورؤوس اللولبة. كما أنه يحسن جودة اللولبة.

6. تنفيذ عملية اللولبة بوضع اليد على سرعة التشغيل.

يجب تنفيذ عملية اللولبة دائماً بسرعة التشغيل المبينة على ذراع عكس الحركة، في الاتجاه المبين بواسطة سهم. لا تُستخدم السرعة السريعة إلا لفصل رؤوس اللولبة عن الأنبوب.

7. تنفيذ عملية اللولبة بسرعة عالية.

بمجرد انتهاء عملية اللولبة، أوقف الجهاز وقم بتغيير السرعة للانتقال إلى الحركة المعاكسة وتحرير الأنبوب.

6.2 بدء التشغيل

قم بارتداء القفازات



قم بارتداء النظارات الواقية



قم بارتداء الواقيات السمعية

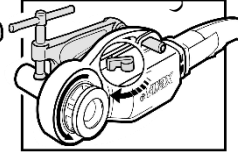
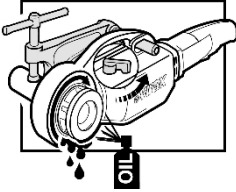
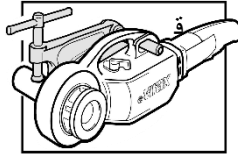
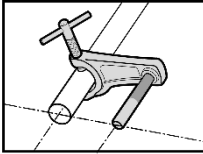

1. بل تنفيذ أي عمل على الجهاز، اقرأ التعليمات العامة المتعلقة بالسلامة وإرشادات التحضير قبل بدء تشغيل الجهاز.

2. كَبِّ ملزمة الأنبوب وشدها جيداً مع التأكد من أن محور الملزمة مواز تماماً للأنبوب المراد لولبته. يجب أن يكون طرف محور الملزمة في نفس المستوى مع طرف الأنبوب.

3. اختر رأس اللولبة الملائم. فيما يتعلق برؤوس اللولبة قياس 1/4" إلى 1 1/4"، ضع الموائم أولاً. يُركَّب الموائم في مكان اقتران ثماني الأضلاع في الجهاز، على الجهة الأمامية (نفس جهة إدخال رأس اللولبة)، ثم يُثبت باستخدام الطوق الملولب الخاص به.

4. أدخل رأس اللولبة عبر الجزء الأمامي للجهاز.

5. لتركيب رأس اللولبة على الموائم، أدر الجزء المتحرك للموائم في الاتجاه العكسي لعقارب الساعة إلى أن يتوقف. أدخل رأس اللولبة وحرر الجزء المتحرك من الموائم. رأس اللولبة الآن في موقعه. ولنزعه، نفذ نفس الخطوات.

6. بعد ذلك، أدخل الجهاز في الأنبوب مع التأكد من أن محور الملزمة في موضعه الصحيح داخل المبيت ومن أن طرف الأنبوب يلامس جيداً أمشاط رأس اللولبة.

7. تأكد من أن ذراع عكس الحركة موجود في الوضعية الصحيحة

(السهم في نفس اتجاه العمل). اضغط على مفتاح التشغيل/الإيقاف. وعندها يبدأ الدوران فوراً. ادفع الجهاز على طرف الأنبوب إلى أن يبدأ الجهاز لولبة الأنبوب.

8. بمجرد أن تبدأ عملية اللولبة، ضع الزيت باستمرار وبكميات كبيرة على رأس اللولبة باستخدام زيت اللولبة لشركة VIRAX.

10. أوقف المحرك عند بلوغ طول اللولبة المرغوب (إذا كانت اللولبة عادية، يجب ألا يتجاوز الأنبوب أبدا رأس اللولبة). اعكس وضعية الذراع واضغط على المفتاح. وعندها يبدأ الجهاز فك رأس اللولبة إلى أن يتحرر الأنبوب.



نبهيه! لا تُستخدم السرعة السريعة إلا لفك رأس اللولبة (يكون ذراع عكس الحركة في الاتجاه العكسي للسهم). لا تنفذ عملية اللولبة أبداً باستخدام هذه السرعة!

7. الأعطال وأسبابها المحتملة والتصليحات

قبل تنفيذ أي عمل على الجهاز، افصل القابس عن مأخذ التيار الكهربائي.



نبهيه! إذا كانت احتياجاتك مختلفة عن الاحتياجات المذكورة فيما يلي، يرجى الاتصال بمركز الدعم الفني الأقرب إليك.

<ul style="list-style-type: none"> - تأكد من أن سلك الوصلة غير طويل أكثر من اللازم أو أن قوة تياره غير كافية. - تأكد من أنك تستخدم سرعة التشغيل الملائمة. - يجب تثبيت المِلْزِمة جيدا (محور مواز للأنبوب). - افحص الحالة التشغيلية لرؤوس اللولبة. - قم بتزييت رؤوس اللولبة باستمرار وبكميات كبيرة. - تأكد من أنه بالإمكان لولبة الأنبوب. 	إمداد كهربائي غير كاف
<ul style="list-style-type: none"> - افحص وضعية المِلْزِمة (محور مواز للأنبوب). - افحص حالة وجودة الأنبوب. 	اللولبة غير مركزية
<ul style="list-style-type: none"> - تأكد من أن موقع المِلْزِمة صحيح. - تأكد من عدم وجود أي عوائق بين الجهاز والمِلْزِمة. 	طول اللولبة غير كافٍ
<ul style="list-style-type: none"> - تأكد من أن الأمشاط بحالة جيدة. - قم بالتنزييت باستمرار وبكميات كبيرة. - افحص جودة الأنبوب. - افحص جودة زيت اللولبة (زيت القطع VIRAX). 	اللولبة الناتجة سيئة الجودة.
<ul style="list-style-type: none"> - تأكد من أن الموائم مُستخدم مع أحجام رؤوس اللولبة الصحيحة (من 1/4 " إلى 1.1/4 " ضمنه) - تأكد من استخدام رأس اللولبة الملائم (VIRAX 1363 أو ما يعادله). 	ضبط رأس اللولبة سيء.
<ul style="list-style-type: none"> - هز الجهاز بشكل طفيف نحو الأعلى ثم الأسفل. 	الذراع محصور



- FR** - Retrouvez la liste de nos distributeurs sur www.virax.com
EN - Find the list of our dealers on www.virax.com
IT - Trova il rivenditore Virax più vicino a te su www.virax.com
ES - Encuentra el listado de distribuidores en www.virax.com
PT - Encontre a lista de nossos revendedores www.virax.com
NL - Vind de lijst van onze resellers www.virax.com
EL - Συμβουλευτείτε τη λίστα των διανομέων μας στο www.virax.com
PL - Listę naszych dystrybutorów znajdziecie na www.virax.com
DE - Eine aktuelle Liste unserer Handelspartner finden Sie unter www.virax.com
CS - Seznam našich prodejců najdete na www.virax.com
RU - Список дилеров вы можете найти на сайте www.virax.com
TR - Distribütör' lerimizin listesini, www.virax.com web sitemizden bulabilirsiniz
SK - Zoznam našich distribútorov nájdete na lokalite www.virax.com
SE - En lista över våra distributörer finns på www.virax.com
RO - Lista distribuitorilor noștri este disponibilă la www.virax.com
عربية - www.virax.com الموقع على الرسميين الموزعين قائمة على الحصول يمكنكم

FRANCE

Tél : +33 (0)3 26 59 56 78
Fax : +33 (0)3 26 59 56 20
client.fr@virax.com

INTERNATIONAL

Tel: +33 (0)3 26 59 56 97
Fax: +33 (0)3 26 59 56 70
export@virax.com

ACHATS/PURCHASING

Tel: +33 (0)3 26 59 56 06
Fax: +33 (0)3 26 59 56 10
purchase.dpt@virax.com